

2022



Das
komplette
Sortiment

Produkte

Einkufen. Einfach. Besser. Machen.

POSTUNING[®]
a Voßhenrich company

Reinhardt GmbH
Ladenausstattung
Otto-Lilienthal-Str. 17
49134 Wallenhorst
Germany

Telefon +49 (0) 5407 8386-0
Fax +49 (0) 5407 8386-21
www.reinhardt-ladenbau.de
info@reinhardt-ladenbau.de

IMPRESSUM

Geschäftsführer: Nils Dettmer
Handelsregister: HRB 16 446
Registergericht: Amtsgericht Osnabrück
UStId: DE117654484

Darstellungen können abweichen.
(Korrekturen und Änderungen vorbehalten.
Dekorationen sind nicht Bestandteil des
Lieferumfangs).

Copyright POS TUNING
Alle Rechte vorbehalten.
Nachdruck, Vervielfältigung oder sonstige Verwendung nur
mit ausdrücklicher Genehmigung des Rechteinhabers.

Einkaufen. Einfach. Besser. Machen.

Inhalt

Profile	Seite	5	-	26	
Warenvorschubsysteme	Seite	27	-	100	
Liftsysteme	Seite	101	-	103	
Gleitsysteme	Seite	105	-	108	
Systeme für Regal- und Ladenbau	Seite	109	-	122	
Regalordnung und -auszeichnung	Seite	123	-	179	
Beleuchtung	Seite	181	-	188	
Diebstahlprävention	Seite	189	-	196	
Hygiene-Zubehör für den öffentlichen Raum	Seite	197	-	213	

Inhalt

Für universelle Böden	Seite	6	-	6
Für Metallböden	Seite	7	-	10
Für Drahtböden	Seite	11	-	14
Für Glas-/Holzböden	Seite	15	-	18
Zur Markenkommunikation und Orientierung	Seite	19	-	21

Adapter-T Profile

Für universelle Böden

Adapter-T Profile zur Befestigung von Systemelementen (z. B. Fachteilern und Warenvorschüben) auf handelsüblichen Warenträgern. Die einfache Montage der Befestigungsprofile erfolgt durch ein universell einsetzbares Haftband.

Adapter-T Profil A003, mit Haftband, transparent

Universell einsetzbar.

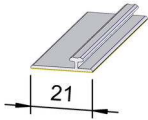

Regalbreite mm	Breite mm	ca. Lieferzeit ab Werk in Wochen	VE	Art. Nr.	Preis €
600	595	4	50	30008358	1,41
650	645	1	50	30008359	1,52
665	660	4	50	30008360	1,56
900	895	4	50	30008361	2,07
1.000	995	1	50	30008357	2,29
1.250	1.245	1	50	30008362	2,84
1.330	1.325	1	50	30008363	3,01

Adapter-T Profil A016 mit Haftband

Für Compartment C60/C90.



Farbe	Systembreite mm	Breite mm	ca. Lieferzeit ab Werk in Wochen	VE	Art. Nr.	Preis €
anthrazit	600	595	4	15	30006896	3,77
anthrazit	650	645	4	15	30006897	4,08
anthrazit	900	895	4	15	30006898	5,61
anthrazit	990	980	4	15	30006899	6,13
anthrazit	1.000	995	1	15	30006900	6,23
anthrazit	1.240	1.230	1	15	30006901	7,66
anthrazit	1.250	1.245	1	15	30006902	7,75
anthrazit	1.330	1.325	4	15	30006903	8,24
lichtgrau	600	595	4	15	30006859	3,77
lichtgrau	650	645	4	15	30006860	4,08
lichtgrau	900	895	4	15	30006861	5,61
lichtgrau	990	980	4	15	30006862	6,13
lichtgrau	1.000	995	1	15	30006863	6,23
lichtgrau	1.240	1.230	4	15	30006864	7,66
lichtgrau	1.250	1.245	1	15	30006865	7,75
lichtgrau	1.330	1.325	1	15	30006866	8,24

Adapter-T Profile Für Metallböden

Ohne Ab-/Aufkantung

Adapter-T Profile zur Befestigung von POS-T Systemen, z.B. Fachteilern und Warenvorschüben, auf Metallböden.

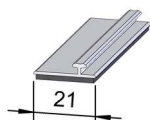

Adapter-T Profil A003, magnetisch, transparent

Befestigungsprofil für Metallböden. Bei Reinigungsarbeiten leicht zu entfernen. (Bei Blechböden zur Fixierung von Fachteilern im hinteren Regalbereich.)

Regalbreite mm	Breite mm	ca. Lieferzeit ab Werk in Wochen	VE	Art. Nr.	Preis €
600	595	4	30	30002475	1,89
650	645	4	30	30002476	2,04
665	660	4	30	30002478	2,06
900	895	4	30	30002480	2,77
1.000	995	1	30	30002481	3,07
1.250	1.245	1	30	30002482	3,81
1.330	1.325	4	30	30002483	4,12

Weitere Maße auf Anfrage möglich.

Adapter-T Profil A052 für VARUS Gleitsystem, selbstklebend

Mit Sockel B18 x H5 mm. Profil wird direkt hinter die Frontscheibe auf dem Boden aufgeklebt. Kombinierbar mit Frontscheiben in den Höhen 70, 110 und 140 mm, welche in die U-Sicke eingesteckt werden.

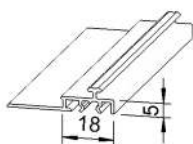

Farbe	Systembreite mm	Breite mm	ca. Lieferzeit ab Werk in Wochen	VE	Art. Nr.	Preis €
anthrazit	600	588	4	18	30002845	1,72
anthrazit	650	638	4	18	30002848	1,86
anthrazit	665	653	4	18	30002849	1,90
anthrazit	900	888	4	18	30002850	2,54
anthrazit	1.000	988	4	18	30002852	2,82
anthrazit	1.250	1.238	1	18	30002854	3,51
anthrazit	1.330	1.318	4	18	30002855	3,73

Weitere Maße auf Anfrage möglich.

Adapter-T Profile

Für Metallböden

Mit Ab-/Aufkantung

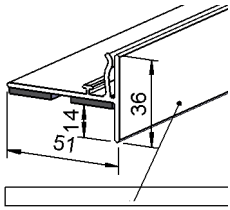

Adapter-T Profil A042, magnetisch

Für Tiefkühl-Blechböden, **ohne Aussparungen** an der Unterkante. Bei Reinigungsarbeiten leicht zu entfernen. Höhe 36 mm.

Farbe	Regalbreite mm	Breite mm	ca. Lieferzeit ab Werk in Wochen	VE	Art. Nr.	Preis €
schwarz	770	758	4	8	30002746	6,93
schwarz	1.000	988	4	8	30002747	8,99
schwarz	1.250	1.238	4	8	30002748	11,23
weiß	770	758	4	8	30004953	6,93
weiß	1.000	988	4	8	30002752	8,99
weiß	1.250	1.238	4	8	30002753	11,23

Weitere Maße auf Anfrage möglich.

Mit Abkantung

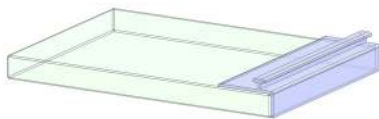

Adapter-T Profile mit 8 mm Abkantung, zur Befestigung von Systemelementen, z.B. Fachteilern und Warenvorschüben. Die Abkantung sorgt für Kantenschutz sowie für zusätzliche Haltekraft des Profils beim Befüllen des Warenträgers.

Adapter-T Profil A004, magnetisch, transparent

Empfohlen für schwere Artikel.
Bei Reinigungsarbeiten leicht zu entfernen.

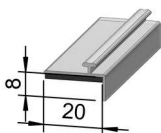

Regalbreite mm	Breite mm	ca. Lieferzeit ab Werk in Wochen	VE	Art. Nr.	Preis €
600	595	4	20	30002524	2,15
650	645	4	20	30002525	2,32
665	660	4	20	30002527	2,36
900	895	4	20	30002528	3,17
1.000	995	1	20	30002529	3,51
1.250	1.245	1	20	30002530	4,36
1.330	1.325	4	20	30002531	4,71

Weitere Maße auf Anfrage möglich.

Adapter-T Profile Für Metallböden

Mit Aufkantung

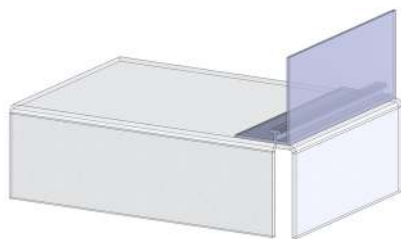

Adapter-T Profile zur Befestigung von Systemelementen, z. B. Fachteilern und Warenvorschüben ohne Frontanschlag. Auch für den Einsatz ohne Warenvorschub geeignet – die Aufkantung dient als vorderer Anschlag.
Bei Verwendung von Warenvorschüben mit Frontanschlag empfehlen wir Adapter-T Profile ohne Aufkantung.

Adapter-T Profil A006, magnetisch, transparent

Empfohlen für hohe Artikel. Höhe 30 mm.
Bei Reinigungsarbeiten leicht zu entfernen.

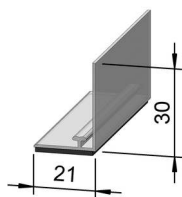

Regalbreite mm	Breite mm	ca. Lieferzeit ab Werk in Wochen	VE	Art. Nr.	Preis €
600	595	4	20	30002559	2,35
650	645	4	20	30002560	2,53
665	660	4	20	30002561	2,58
900	895	4	20	30005150	3,46
1.000	995	4	20	30002563	3,84
1.250	1.245	4	20	30002564	4,77
1.330	1.325	4	20	30002565	5,39

Weitere Maße auf Anfrage möglich.

Adapter-T Profil A007, magnetisch, transparent

Empfohlen für hohe Artikel. Höhe 40 mm.
Bei Reinigungsarbeiten leicht zu entfernen.

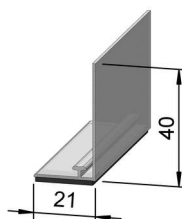

Regalbreite mm	Breite mm	ca. Lieferzeit ab Werk in Wochen	VE	Art. Nr.	Preis €
600	595	4	15	30002581	2,35
650	645	4	15	30002582	2,53
665	660	4	15	30002583	2,56
900	895	4	15	30002584	3,46
1.000	995	4	15	30002585	3,84
1.250	1.245	4	15	30002586	4,77
1.330	1.325	4	15	30002587	5,13

Weitere Maße auf Anfrage möglich.

Adapter-T Profile

Für Metallböden

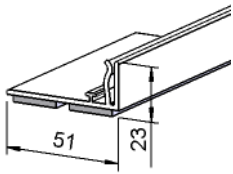

Adapter-T Profil A049, magnetisch

Für Tiefkühl-Blechböden. Bei Reinigungsarbeiten leicht zu entfernen. Höhe 23 mm.

Farbe	Regalbreite mm	Breite mm	ca. Lieferzeit ab Werk in Wochen	VE	Art. Nr.	Preis €
schwarz	770	758	1	15	30004936	6,23
schwarz	1.000	988	4	15	30002796	8,09
schwarz	1.250	1.238	4	15	30002797	10,09
weiß	770	758	1	15	30004954	6,23
weiß	1.000	988	4	15	30002788	8,09
weiß	1.250	1.238	4	15	30002789	10,09

Weitere Maße auf Anfrage möglich.

Für Böden mit U-Sicke



Adapter-T Profile zur Befestigung von Systemelementen, zum Einstecken in die U-Sicke von Systemböden.

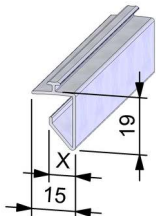

Adapter-T Profil A015, zum Einstecken, transparent

Flexibler Klemmbereich von 4 bis 9 mm (x).

Regalbreite mm	Breite mm	ca. Lieferzeit ab Werk in Wochen	VE	Art. Nr.	Preis €
600	588	4	50	30002647	0,77
650	638	4	50	30002648	0,81
665	653	4	50	30002649	0,83
900	888	4	50	30002650	1,10
1.000	988	1	50	30002651	1,21
1.250	1.238	1	50	30002652	1,48
1.330	1.318	4	50	30002654	1,56

Weitere Maße auf Anfrage möglich.

Adapter-T Profile Für Drahtböden

Mit Lochmaske zur Fixierung, flach



Adapter-T Profile zur Befestigung von Systemelementen, z. B. Fachteilern und Warenvorschüben, auf **Drahtböden**.

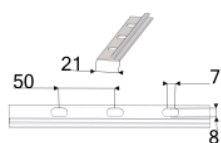

Adapter-T Profil A003, zum Anklipsen, transparent

Zur Befestigung auf Drahtböden sind Klips je Profil im Lieferumfang enthalten. Zur Fixierung des Adapter-T Profils werden die Klips durch die Stanzung auf den Drahtboden festgeklemmt. Kompatibel zu Böden mit Drahtdurchmessern von 2,0 bis 3,4 mm.

Ausführung / Ausstattung	Regalbreite mm	Breite mm	ca. Lieferzeit ab Werk in Wochen	VE	Art. Nr.	Preis €
mit 3 Klips	600	590	4	1	30002604	1,74
mit 3 Klips	665	660	4	1	30002607	1,89
mit 4 Klips	900	890	4	1	30002609	2,46
mit 4 Klips	1.000	990	4	1	30002611	2,65
mit 5 Klips	1.250	1.240	4	1	30002613	3,27
mit 5 Klips	1.330	1.320	4	1	30002616	3,65

Weitere Maße auf Anfrage möglich.

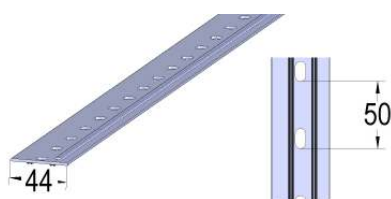

Adapter-T Profil A019 mit Weichlippen und Lochreihe, zum Anklipsen, transparent

Zur Befestigung auf Drahtböden sind Klips je Profil im Lieferumfang enthalten. Zur Fixierung des Adapter-T Profils werden die Klips durch die Stanzung auf den Drahtboden festgeklemmt. Kompatibel zu Böden mit Drahtdurchmessern von 2,0 bis 3,4 mm.

Ausführung / Ausstattung	Regalbreite mm	Breite mm	ca. Lieferzeit ab Werk in Wochen	VE	Art. Nr.	Preis €
mit 3 Klips	600	590	4	40	30007996	2,09
mit 3 Klips	665	660	4	40	30007997	2,29
mit 4 Klips	900	890	4	40	30007999	3,04
mit 4 Klips	1.000	990	4	40	30008001	3,31
mit 5 Klips	1.250	1.240	4	40	30007989	4,11
mit 5 Klips	1.330	1.320	4	40	30008000	4,34

Adapter-T Profile

Für Drahtböden

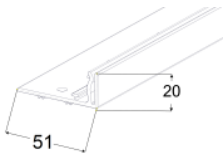

Adapter-T Profil A049, zum Anschrauben

Universelle Adapterschiene zur Fixierung auf allen handelsüblichen Drahtböden. Das Profil ist tiefkühlfest.

Farbe	Regalbreite mm	Breite mm	ca. Lieferzeit ab Werk in Wochen	VE	Art. Nr.	Preis €
schwarz	770	758	1	16	30004927	4,43
schwarz	1.000	988	4	16	30004928	5,75
schwarz	1.250	1.238	4	16	30004929	7,18
weiß	770	758	1	16	30002804	4,43
weiß	1.000	988	4	16	30002805	5,75
weiß	1.250	1.238	4	16	30002806	7,18

Weitere Maße auf Anfrage möglich.

Zum Aufstecken auf Doppeldraht-Böden

Adapter-T Profile zur Befestigung von Systemelementen auf Drahtböden mit Doppeldraht mit 6 mm Durchmesser. **Kompatibel zu Wanzl Wire Tech** und anderen Doppeldrahtböden.



Adapter-T Profil A013, zum Aufstecken, transparent

Zum Aufstecken auf die Doppeldraht-Front von Drahtregalböden. Kompatibel zu Fronten mit 6/6 mm Drähten.

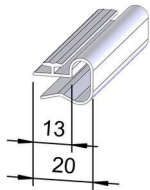

Regalbreite mm	Breite mm	ca. Lieferzeit ab Werk in Wochen	VE	Art. Nr.	Preis €
650	625	4	40	30002630	1,14
1.000	980	4	15	30002631	1,75

Weitere Maße auf Anfrage möglich.

Adapter-T Profile Für Drahtböden

Zum Aufstecken auf Tiefkühl-
Drahtböden

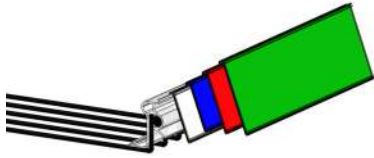

Als Systemträger für Drahtböden mit Aufkantung. Aufnahme in verschiedenen Höhen, Farben und Designs. Erhältlich in verschiedenen Ausführungen passend zu allen gängigen TK-Böden.

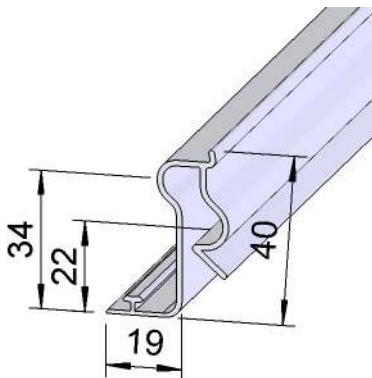

Adapter-T Profil A028, zum Aufstecken, weiß

Höhe 40 mm.

Zum Aufstecken auf Drahtregalböden mit vorderer Aufkantung. Mit Aufnahme für Scanningsschiene (S012).

A028 in Breite 618 mm ist geeignet für Tiefkühl-Drahtböden von Costan (XE EC6 250), Koxka (X66), Linde (Vantis II). **A028 in Breite 758 mm** ist geeignet für Tiefkühl-Drahtböden von Bonnet (Ampleo, Pantheon II), Hussmann (T-RL Impact), Kaplanlar (Amatis), Linde (AGB, Velando).

Regalbreite mm	Breite mm	ca. Lieferzeit ab Werk in Wochen	VE	Art. Nr.	Preis €
630	618	4	10	30002674	2,10
770	758	4	10	30002675	2,61

Weitere Maße auf Anfrage möglich.

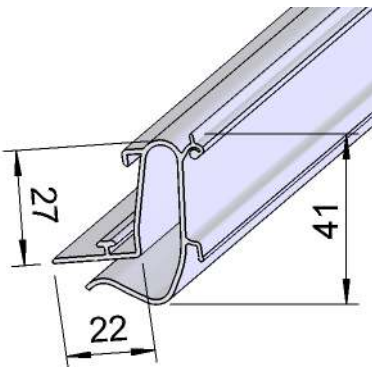

Adapter-T Profil A041, zum Aufstecken, weiß

Höhe 41 mm.

A041 in Breite 618 mm ist geeignet für Tiefkühl-Drahtböden von Linde (ATR, Vantis I).

A041 in Breite 758 mm ist geeignet für Tiefkühl-Drahtböden von Arneg (Brema 5), Blighline (Integral Hockenheim), Costan (EC5 2D), Hussmann (GEL), Surfrigo (Mural I).

Regalbreite mm	Breite mm	ca. Lieferzeit ab Werk in Wochen	VE	Art. Nr.	Preis €
630	618	4	8	30002738	2,88
770	758	4	8	30002739	3,76

Weitere Maße auf Anfrage möglich.

Adapter-T Profile

Für Drahtböden

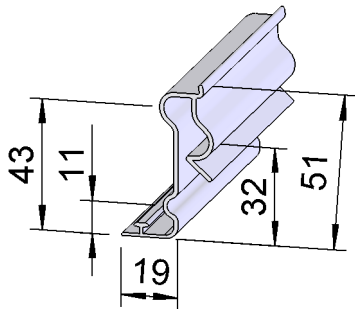

Adapter-T Profil A046, zum Aufstecken, weiß

Höhe 51 mm. Mit Aufnahme für Scanningschiene.

A046 in Breite 618 mm ist geeignet für Tiefkühl-Drahtböden von Platinum (Baltic).

A046 in Breite 758 mm ist geeignet für Tiefkühl-Drahtböden von Platinum (Arctic).

Regalbreite mm	Breite mm	ca. Lieferzeit ab Werk in Wochen	VE	Art. Nr.	Preis €
630	618	4	10	30002759	2,42
770	758	4	10	30002760	2,94

Weitere Maße auf Anfrage möglich.

Für Böden mit U-Sicke

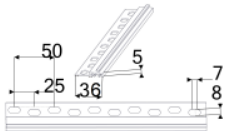

Adapter-T Profil A051, zum Anschrauben

Mit Weichlippen unten. Weichlippen verhindern das Verrutschen auf Längsdraht.

Farbe	Systembreite mm	Breite mm	ca. Lieferzeit ab Werk in Wochen	VE	Art. Nr.	Preis €
anthrazit	600	590	4	35	30002823	1,71
anthrazit	650	640	4	35	30002824	1,97
anthrazit	665	655	4	35	30002825	2,02
anthrazit	900	890	4	35	30002826	2,47
anthrazit	1.000	990	4	35	30002827	2,74
anthrazit	1.250	1.240	4	35	30002828	3,34
anthrazit	1.330	1.320	4	35	30002829	3,77
weiß	1.180	1.170	4	35	30002818	4,60

Weitere Maße auf Anfrage möglich.

Adapter-T Profile

Für Glas-/Holzböden

Ohne Ab-/Aufkantung



Adapter-T Profile zur Befestigung von POS-T Systemen, z.B. Fachteilern und Warenvorschüben, auf Glas- und Holzböden.

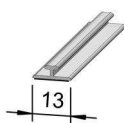

Adapter-T Profil A001, selbstklebend, transparent

Empfohlen für leichte Artikel. Geeignet zur Verklebung auf Glas-, Metall- und Holzböden.

Regalbreite mm	Breite mm	ca. Lieferzeit ab Werk in Wochen	VE	Art. Nr.	Preis €
600	595	1	80	30002395	0,45
650	645	1	80	30002397	0,48
665	660	1	80	30002399	0,48
900	895	1	80	30002405	0,62
1.000	995	1	80	30002408	0,68
1.250	1.245	1	80	30002409	0,82
1.330	1.325	1	80	30002410	0,96

Weitere Maße auf Anfrage möglich.

Adapter-T Profil A003, selbstklebend, transparent

Empfohlen für schwere Artikel. Geeignet zur Verklebung auf Glas-, Metall- und Holzböden.

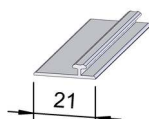

Regalbreite mm	Breite mm	ca. Lieferzeit ab Werk in Wochen	VE	Art. Nr.	Preis €
600	595	4	50	30002501	0,83
650	645	4	50	30002505	0,90
665	660	4	50	30002507	0,91
900	895	1	50	30002511	1,19
1.000	995	1	50	30002512	1,32
1.250	1.245	1	50	30002516	1,62
1.330	1.325	4	50	30002517	1,82

Weitere Maße auf Anfrage möglich.

Adapter-T Profile

Für Glas-/Holzböden

Mit Abkantung

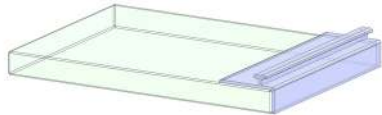

Adapter-T Profile mit 8 mm Abkantung, zur Befestigung von Systemelementen, z. B. Fachteilern und Warenvorschüben. Die Abkantung sorgt für **Kantenschutz bei Glasböden** sowie für **zusätzliche Haltekraft** des Profils beim Befüllen des Warenträgers.

Adapter-T Profil A002, selbstklebend, transparent

Empfohlen für leichte Artikel. Geeignet zur Verklebung auf Glas-, Metall- und Holzböden.

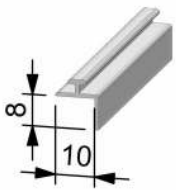

Regalbreite mm	Breite mm	ca. Lieferzeit ab Werk in Wochen	VE	Art. Nr.	Preis €
600	595	1	50	30002417	0,80
650	645	1	50	30002419	0,85
665	660	1	50	30002422	0,87
900	895	1	50	30002425	1,15
1.000	995	1	50	30002426	1,26
1.250	1.245	1	50	30002427	1,55
1.330	1.325	4	50	30002428	1,73

Weitere Maße auf Anfrage möglich.

Adapter-T Profil A004, selbstklebend, transparent

Empfohlen für schwere Artikel. Geeignet zur Verklebung auf Glas-, Metall- und Holzböden.

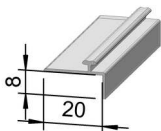

Regalbreite mm	Breite mm	ca. Lieferzeit ab Werk in Wochen	VE	Art. Nr.	Preis €
600	595	4	20	30002534	0,83
650	645	4	20	30002535	0,90
665	660	4	20	30002536	0,91
900	895	4	20	30002537	1,19
1.000	995	1	20	30002538	1,32
1.250	1.245	1	20	30002539	1,62
1.330	1.325	4	20	30002540	1,82

Weitere Maße auf Anfrage möglich.

Adapter-T Profile

Für Glas-/Holzböden

Mit Aufkantung

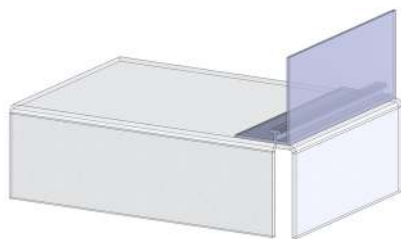

Adapter-T Profile zur Befestigung von Systemelementen, z. B. Fachteilern und Warenvorschüben ohne Frontanschlag. Auch für den Einsatz **ohne Warenvorschub** geeignet – die Aufkantung dient als vorderer Anschlag.

Bei Verwendung von Warenvorschüben mit Frontanschlag empfehlen wir Adapter-T Profile ohne Aufkantung.

Adapter-T Profil A005, selbstklebend, transparent

Zur Verklebung auf Glas-, Metall- und Holzböden. Höhe 18 mm.

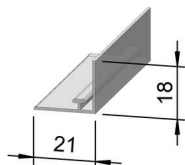

Regalbreite mm	Breite mm	ca. Lieferzeit ab Werk in Wochen	VE	Art. Nr.	Preis €
600	595	4	20	30002548	1,29
650	645	4	20	30002549	1,39
665	660	4	20	30002550	1,41
900	895	4	20	30002551	1,89
1.000	995	4	20	30002553	2,08
1.250	1.245	4	20	30002554	2,58
1.330	1.325	4	20	30002555	2,73

Weitere Maße auf Anfrage möglich.

Adapter-T Profil A006, selbstklebend, transparent

Empfohlen für hohe Artikel. Geeignet zur Verklebung auf Glas-, Metall- und Holzböden. Höhe 30 mm.

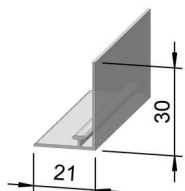

Regalbreite mm	Breite mm	ca. Lieferzeit ab Werk in Wochen	VE	Art. Nr.	Preis €
600	595	4	20	30002568	1,29
650	645	4	20	30002570	1,39
665	660	4	20	30002571	1,41
900	895	4	20	30002572	1,89
1.000	995	4	20	30002574	2,08
1.250	1.245	4	20	30002575	2,58
1.330	1.325	4	20	30002576	2,83

Weitere Maße auf Anfrage möglich.

Adapter-T Profile

Für Glas-/Holzböden

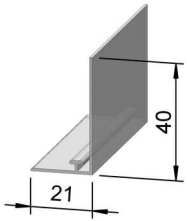

Adapter-T Profil A007, selbstklebend, transparent

Empfohlen für hohe Artikel. Geeignet zur Verklebung auf Glas-, Metall- und Holzböden. Höhe 40 mm.

Regalbreite mm	Breite mm	ca. Lieferzeit ab Werk in Wochen	VE	Art. Nr.	Preis €
600	595	4	20	30002591	1,42
650	645	4	20	30002593	1,53
665	660	4	20	30002594	1,56
900	895	4	20	30002595	2,08
1.000	995	4	20	30002597	2,30
1.250	1.245	4	20	30002598	2,85
1.330	1.325	4	20	30002599	3,11

Weitere Maße auf Anfrage möglich.

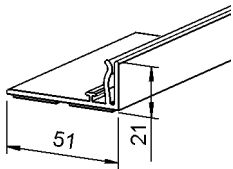

Adapter-T Profil A049, permanentklebend

Geeignet zur Verklebung auf Glas-, Metall-, Holz- und Kunststoffböden. Für geschlossene Böden, tiefkühlfest. Höhe 21 mm.

Farbe	Regalbreite mm	Breite mm	ca. Lieferzeit ab Werk in Wochen	VE	Art. Nr.	Preis €
schwarz	770	758	4	16	30005697	4,43
schwarz	1.000	988	4	16	30002776	5,74
schwarz	1.250	1.238	4	16	30002778	7,16
weiß	770	758	4	16	30004898	4,43
weiß	1.000	988	4	16	30002766	5,74
weiß	1.250	1.238	4	16	30002768	7,16

Weitere Maße auf Anfrage möglich.

Adapter-T Profile

Zur Markenkommunikation und Orientierung

Mit Werbeeinschub + LED-Aufnahme



Regalschienen mit Einschubtasche für bedruckte Streifen zur Markenkommunikation oder zur Segmentierung der Warengruppe. Einsetzbar für alle handelsüblichen Fachböden/Warenträgern mit Klebefläche an der Vorderkante. Die Schienen sind in unterschiedlichen Ausführungen und Längen verfügbar, z. B. mit integriertem Adapter-T, um Regalordnungssysteme aufzuclipsen. Zur Ausstattung mit LED-Beleuchtung können flexible LED-Streifen in die Schienen eingeschoben werden.

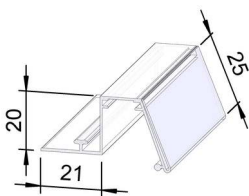

Brandline-Profil E011, selbstklebend, lichtgrau

Höhe 20 mm. Geeignet für Einlegestreifen bis zu einer Höhe von 25 mm. Mit LED-Aufnahme. Geeignet zur Verklebung auf Glas-, Metall- und Holzböden.

Regalbreite mm	Breite mm	ca. Lieferzeit ab Werk in Wochen	VE	Art. Nr.	Preis €
600	598	4	150	30003470	2,08
650	648	4	150	30003471	2,25
900	898	4	150	30003472	3,11
1.000	998	4	150	30003473	3,40
1.250	1.248	1	100	30003474	4,22

Weitere Maße auf Anfrage möglich.

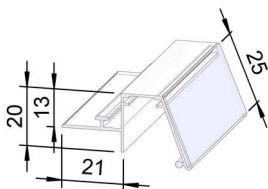

Brandline-Profil E012 mit Kantenschutz, selbstklebend, lichtgrau

Höhe 13 mm. Geeignet für Einlegestreifen bis zu einer Höhe von 25 mm. Mit LED-Aufnahme. Geeignet zur Verklebung auf Glas-, Metall- und Holzböden.

Regalbreite mm	Breite mm	ca. Lieferzeit ab Werk in Wochen	VE	Art. Nr.	Preis €
600	598	4	150	30003477	2,08
650	648	4	150	30003478	2,27
900	898	4	150	30003479	3,07
1.000	998	4	150	30003481	3,40
1.250	1.248	1	150	30003482	4,25

Weitere Maße auf Anfrage möglich.

Adapter-T Profile

Zur Markenkommunikation und Orientierung

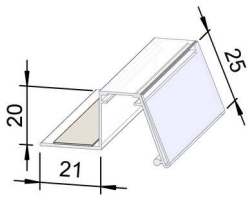

Brandline-Profil E013, selbstklebend, lichtgrau

Als Systemträger mit Kantenschutz für Metall-, Glas- und Holzböden. Geeignet für Einlegestreifen bis zu einer Höhe von 25 mm. Mit LED-Aufnahme. Geeignet zur Verklebung unter Glas-, Metall- und Holzböden.

Regalbreite mm	Breite mm	ca. Lieferzeit ab Werk in Wochen	VE	Art. Nr.	Preis €
600	598	4	200	30003484	2,08
650	648	4	200	30003485	2,27
900	898	4	200	30003486	3,07
1.000	998	4	200	30003487	3,40
1.250	1.248	1	30	30003488	4,25

Weitere Maße auf Anfrage möglich.

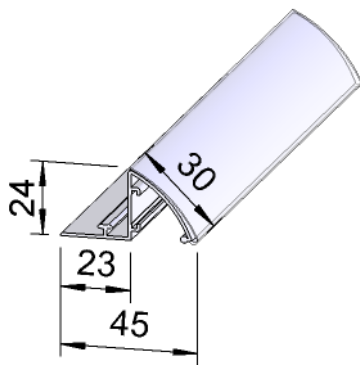

Brandline-Profil E014 gewölbt, selbstklebend, weiß

Höhe 24 mm. Geeignet für Einlegestreifen bis zu einer Höhe von 30 mm. Mit LED-Aufnahme. Geeignet zur Verklebung auf Glas-, Metall- und Holzböden.

Regalbreite mm	Breite mm	ca. Lieferzeit ab Werk in Wochen	VE	Art. Nr.	Preis €
600	598	4	20	30003502	2,08
650	648	4	20	30003503	2,25
900	898	4	20	30003504	3,07
1.000	998	4	20	30003505	3,40
1.250	1.248	4	20	30003506	4,22

Weitere Maße auf Anfrage möglich.

Endkappenpaar, telegrau

Mit Ausschnitt für FlexLED Kabel. Zum Aufstecken auf Brandline-Profile E011 und E012.



Maße BxTxH mm	ca. Lieferzeit ab Werk in Wo- chen	VE	Art. Nr.	Preis €
30x22x15	4	400	30000055	1,53

Endkappenpaar, weiß

Zum Aufstecken auf Brandline-Profil E014 gewölbt, inkl. Arretierung auf vorhandenen Adapter-T Profilen.

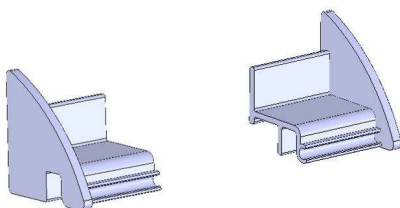

Maße BxTxH mm	ca. Lieferzeit ab Werk in Wo- chen	VE	Art. Nr.	Preis €
25x25x20	4	20	30000053	0,66

Adapter-T Profile

Zur Markenkommunikation und Orientierung

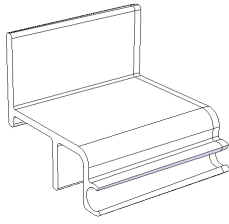

Verbindungsclip, weiß

Zum Einstecken in Brandline-Profil E014 gewölbt zur Arretierung auf vorhandenen Adapter-T Profilen.

Farbe	Maße BxTxH mm	ca. Lieferzeit ab Werk in Wochen	VE	Art. Nr.	Preis €
weiß	20x17x19	4	20	30000056	0,52

Inhalt

Für universelle Böden	Seite	24	-	24
-----------------------	-------	----	---	----

Leichtmetall-Profile

Für universelle Böden

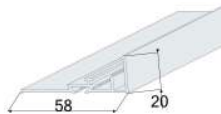

Adapter-T Profil L005 für VARUS Gleitsystem, selbstklebend, Aluminium, silber-eloxiert

Mit Sockel B18 x H5 mm. Profil hat einen Aufnahmeschlitz für Frontscheiben und wird direkt auf dem Boden aufgeklebt. Kombinierbar mit Frontscheiben in den Höhen 70, 110 und 140 mm. Mit Hilfe des Befestigungssets Art.-Nr. 30001391 auch auf Drahtböden fixierbar.

Systembreite mm	Breite mm	ca. Lieferzeit ab Werk in Wochen	VE	Art. Nr.	Preis €
600	588	4	10	30004232	7,03
650	638	4	10	30004233	7,68
665	653	4	10	30004923	7,68
900	888	4	10	30004234	10,95
1.000	988	4	10	30004235	10,95
1.250	1.238	4	10	30004236	15,85
1.330	1.318	4	10	30004237	15,85

Inhalt

Zubehör Profile	Seite	26	-	26
-----------------	-------	----	---	----

Zubehör

Zubehör Profile



Befestigungselemente für Adapterschienen A049 und A051

Set enthält je 25 x Befestigungsplatte und Schraube sowie 1 Inbus im PE-Beutel zur Befestigung der Adapterschienen A049 und A051 auf Drahtböden. Mindestens 3 Stück pro laufenden Meter setzen.

ca. Lieferzeit ab Werk in Wochen	VE	Art. Nr.	Preis €
1	1	30001395	23,03

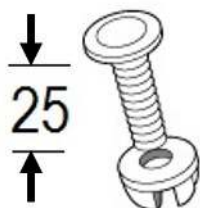

Kunststoffschraube mit Flügelmutter, Gewinde 25 mm, transparent

Für Bohrloch 5,5 - 6 mm.

ca. Lieferzeit ab Werk in Wochen	VE	Art. Nr.	Preis €
4	100	10000366	0,16



Clip für Drahtböden, transparent

Zur Befestigung von gelochten Adapter-T Profilen auf Drahtböden.

ca. Lieferzeit ab Werk in Wochen	VE	Art. Nr.	Preis €
1	10.000	30000291	0,12



Befestigungselemente für LM-Adapter-T Profil L005

Set enthält je 25 x Befestigungsplatte, Schraube und Flügelmutter im PE-Beutel zur Befestigung der Adapterschiene L005 auf Drahtböden. Mindestens 3 Stück pro laufenden Meter setzen.

ca. Lieferzeit ab Werk in Wochen	VE	Art. Nr.	Preis €
1	1	30001391	21,83



Clip für Drahtbefestigung

Zur Befestigung der A016 (Compartment C60 und C90) auf Drahtböden. Wir empfehlen alle 25 cm Regalbreite einen Clip.

ca. Lieferzeit ab Werk in Wochen	VE	Art. Nr.	Preis €
1	1	30007513	0,21
1	40	30007527	8,33

Inhalt

Breite 15 mm	Seite	28	-	29
Breite 28 mm	Seite	30	-	32
Breite 30 mm	Seite	33	-	33
Breite 37 mm	Seite	34	-	34
Breite 40 mm	Seite	35	-	37
Breite 44 mm	Seite	38	-	41
Breite 75 mm	Seite	42	-	44
Breite 83 mm	Seite	45	-	45
Warenvorschübe mit Labelhalter	Seite	46	-	46
Warenvorschübe mit Dämpfung	Seite	47	-	48
SloMo	Seite	49	-	51
Stock-Control Pusher	Seite	52	-	52
POS-T Duplex Pusher	Seite	53	-	56
POS-T Duplex XL	Seite	57	-	58
Bauteile Warenvorschub	Seite	59	-	59
Zubehör	Seite	60	-	67

POS-T Warenvorschub

		Produkttiefe in cm								
		ab 0,5 cm	ab 1,5 cm	ab 2 cm	ab 3 cm	ab 4 cm	ab 5 cm	ab 6 cm	ab 8 cm	ab 10 cm
Produktgewicht in g	ab 1000 g						14-18 Newton			
	ab 900 g						14-18 Newton		10-14 Newton	
	ab 800 g						14-18 Newton		10-14 Newton	
	ab 700 g						14-18 Newton			
	ab 600 g						14-18 Newton			
	ab 500 g									7-11 Newton
	ab 400 g									7-11 Newton
	ab 300 g									7-11 Newton
	ab 250 g									4-8 Newton
	ab 200 g									4-8 Newton
	ab 150 g									4-8 Newton
	ab 100 g									4-8 Newton
	ab 75 g									4-8 Newton
	ab 50 g									2-4 Newton
	ab 40 g									2-4 Newton
	ab 30 g									2-4 Newton
ab 25 g									2-4 Newton	

Für jedes Gewicht und jedes Format die passende Vorschubstärke.*

2 bis 4 Newton

zum Beispiel für OTC-Produkte, Kondome, Kaugummis und Gewürze

4 bis 8 Newton

zum Beispiel für Puddingpulver, Zigarillos, Zigarettenstangen und Drogerieartikel

7 bis 11 Newton

zum Beispiel für Süßwaren im Beutel, SB-Wurst und -Käse und Getränke in Dosen

10 bis 14 Newton

zum Beispiel für Kaffee, Backmischungen und Gesellschaftsspielen

14 bis 18 Newton

zum Beispiel für horizontal und vertikal präsentierte Schokolade

* Richtwerte, die beste Vorschubkraft variiert nach Art der Produktbeschaffenheit

Variable Kraftentfaltung - hoher Wirkungsgrad

Wenig Kraft beim Befüllen – viel Kraft beim Vorschieben der Ware. So schonen Sie Ihre Produkte und erleichtern das Befüllen.

Großes Leistungsspektrum

Mit nur 5 verschiedenen Vorschubstärken erhalten Sie eine maximale Variabilität für den optimalen Vorschub aller Produkte.

Alle Warenvorschübe sind mit den Leistungsstärken gekennzeichnet!

Warenvorschübe

Breite 15 mm

Zur Präsentation schmaler Artikel (z. B. Kosmetik, Tabakblättchen etc.). Kompatibel zum Fachteilersystem. Die Ware wird unmittelbar an der Front der Warenträger präsentiert.



Warenvorschub, Breite 15 mm, Höhe 42 mm, lichtgrau

Mit Frontanker B17 x H5 mm ohne Frontanschlag.

Kraft Newton	Max. Fülltiefe mm	ca. Lieferzeit ab Werk in Wochen	VE	Art. Nr.	Preis €
1,5	340	1	203	30004443	1,35
4	340	4	203	30004444	1,56

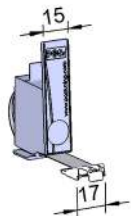

Warenvorschub, Breite 15 mm, Höhe 68 mm, lichtgrau

Mit Frontanker B17 x H5 mm ohne Frontanschlag.

Kraft Newton	Max. Fülltiefe mm	ca. Lieferzeit ab Werk in Wochen	VE	Art. Nr.	Preis €
1,5	340	1	203	30004446	1,25
4	340	1	203	30004447	1,46

Warenvorschübe

Breite 28 mm

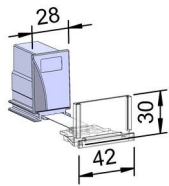

Warenvorschub mit 30 mm Frontanschlag, Breite 28 mm, Höhe 45 mm, Tiefe + 27 mm, lichtgrau

Mit Frontanker B42 x H30 mm. Für Systemtray, mit Schlitzbreite im Tray 38 mm.

Kraft Newton	Max. Fülltiefe mm	ca. Lieferzeit ab Werk in Wochen	VE	Art. Nr.	Preis €
4	440	4	133	30004375	1,67
10	440	4	133	30004373	1,99

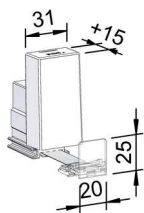

Warenvorschub mit vorgezogener Schubplatte, Breite 28 mm, Höhe 70 mm, Tiefe 40 mm, lichtgrau

Vorgezogene Schubplatte B31 x H62 x T19 mm verringert den Klemmbereich auf 5 mm, so dass auch bei dünnen Artikeln die letzte Packung sicher im Vorschub gehalten wird. Mit Frontanschlag B20 x H25 mm.
Für alle Produkte ab 36 mm Breite.

Kraft Newton	Max. Fülltiefe mm	ca. Lieferzeit ab Werk in Wochen	VE	Art. Nr.	Preis €
2	390	4	90	30004352	2,03

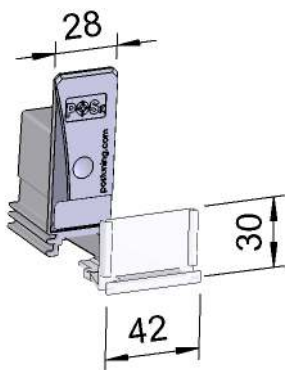

Warenvorschub mit 30 mm Frontanschlag, Breite 28 mm, Höhe 70 mm, Tiefe + 27 mm, lichtgrau

Mit Fronanker B42 x H30 mm. Für Systemtray, Schlitzbreite im Tray 38 mm.

Kraft Newton	Max. Fülltiefe mm	ca. Lieferzeit ab Werk in Wochen	VE	Art. Nr.	Preis €
2	390	4	112	30004354	1,62
4	440	4	112	30004359	1,70
6	440	4	112	30004360	1,81
10	440	4	112	30004357	2,03
14	440	4	84	30004358	2,14

Warenvorschübe

Breite 28 mm



Warenvorschub mit 25 mm Frontanschlag, wahlweise mit Haftetikett, Breite 28 mm, Höhe 75 mm, lichtgrau

Mit Frontanker B42 x H25 mm und Einschub für Label B39 x H17 mm. Für feste und runde Artikel (z. B. Tuben und Flaschen).

Haftetikett	Kraft Newton	Max. Fülltiefe mm	ca. Lieferzeit ab Werk in Wochen	VE	Art. Nr.	Preis €
Ja	2-4	560	4	60	30004417	1,81
Ja	4-8	560	4	60	30004419	1,86
Ja	10-14	660	4	60	30004421	2,08
Nein	2-4	560	4	60	30004382	1,61
Nein	4-8	560	4	60	30004389	1,67
Nein	10-14	660	4	60	30004394	1,89

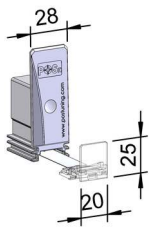

Warenvorschub mit 25 mm Frontanschlag, Breite 28 mm, Höhe 75 mm, lichtgrau

Mit Frontanker B20 x H25 mm, für **nicht kippggefährdete** Produkte.

Kraft Newton	Max. Fülltiefe mm	ca. Lieferzeit ab Werk in Wochen	VE	Art. Nr.	Preis €
2-4	560	1	150	30004381	1,72
4-8	560	1	150	30004386	1,78
10-14	660	4	150	30004393	1,99
14-18	560	4	150	30004397	2,21

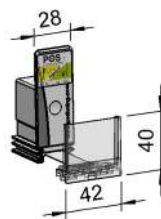

Warenvorschub mit 40 mm Frontanschlag, wahlweise mit Haftetikett, Breite 28 mm, Höhe 75 mm, lichtgrau

Mit Frontanker B42 x H40 mm und Einschub für Label B39 x H32 mm. Für mittlere feste und runde Artikel (z. B. mittlere Tuben und Flaschen).

Haftetikett	Kraft Newton	Max. Fülltiefe mm	ca. Lieferzeit ab Werk in Wochen	VE	Art. Nr.	Preis €
Ja	2-4	560	4	60	30004418	1,92
Ja	4-8	560	4	60	30004420	1,97
Ja	10-14	660	4	60	30004422	2,19
Nein	2-4	560	4	70	30004383	1,72
Nein	4-8	560	4	70	30004390	1,78
Nein	10-14	660	4	70	30004395	1,99

Warenvorschübe

Breite 28 mm



Warenvorschub mit 65 mm Frontanschlag, Breite 28 mm, Höhe 75 mm, lichtgrau

Mit Frontanker B39 x H65 mm. Für runde, hohe Weichverpackungen (z. B. große Tuben, Flaschen und Beutel).

Kraft Newton	Max. Fülltiefe mm	ca. Lieferzeit ab Werk in Wochen	VE	Art. Nr.	Preis €
2-4	560	4	60	30004380	1,83
4-8	560	4	60	30004385	1,89
10-14	660	4	60	30004392	2,10

Warenvorschübe

Breite 30 mm

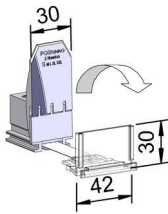

Warenvorschub mit 30 mm Frontanschlag, Breite 30 mm, Höhe 72 mm, Tiefe + 27 mm, "Klipp-Klapp"

Mit Frontanker B42 x H30 mm. Für Systemtray, Schlitzbreite im Tray 38 mm, Warenvorschub mit klappbarer Schubplatte, lichtgrau (für Mehrfachplatzierung/Durchreichen von Vorratstrays).

Farbe	Kraft Newton	Max. Fülltiefe mm	ca. Lieferzeit ab Werk in Wochen	VE	Art. Nr.	Preis €
schwarz	10	440	1	112	30004490	2,30
rot	14	440	4	126	30004491	2,47

Kundenspezifische Kennzeichnung auf Anfrage möglich.

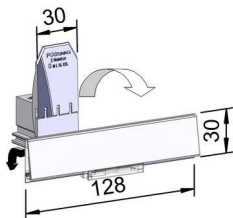

Warenvorschub, Breite 30 mm, Höhe 72 mm, mit Klapp-Front Breite 128 mm, "Klipp-Klapp", schwarz

Für Systemtray, Schlitzbreite im Tray 38 mm, Warenvorschub mit klappbarer Schubplatte, lichtgrau (für Mehrfachplatzierung/Durchreichen von Vorratstrays) und klappbaren Frontanker (Einschub von Werbe- oder Preisinformationen).

Kraft Newton	Max. Fülltiefe mm	ca. Lieferzeit ab Werk in Wochen	VE	Art. Nr.	Preis €
10	440	4	44	30005071	3,06

Weitere Frontbreiten auf Anfrage möglich.

Warenvorschübe

Breite 37 mm

Zur Präsentation schmaler Artikel (z. B. Kaugummi, Radiergummi etc.). Kompatibel zum Fachteilersystem. Die Ware wird unmittelbar an der Front der Warenträger präsentiert.



Warenvorschub, Breite 37 mm, Höhe 95 mm

Mit Frontanker B39 x H8 mm. Für Compartment C6043 und Zusatzprofil C000.

Farbe	Hafteticket	Kraft Newton	Profiltyp	Max. Fülltiefe mm	ca. Lieferzeit ab Werk in Wochen	VE	Art. Nr.	Preis €
anthrazit	Ja	4-8	A016	560	1	140	30007197	1,94
anthrazit	Ja	7-11	A016	660	4	140	30007886	2,10
anthrazit	Ja	10-14	A016	660	4	140	30007706	2,16
anthrazit	Ja	14-18	A016	560	4	140	30007702	2,38
anthrazit	Nein	2-4	A016	560	4	140	30006999	1,69
anthrazit	Nein	4-8	A016	560	1	140	30007002	1,74
anthrazit	Nein	7-11	A016	660	1	140	30007006	1,91
anthrazit	Nein	10-14	A016	660	4	140	30006995	1,96
anthrazit	Nein	14-18	A016	660	4	140	30007903	2,18
lichtgrau	Ja	2-4	A016	560	4	140	30007762	1,89
lichtgrau	Ja	4-8	A016	560	1	140	30007196	1,94
lichtgrau	Ja	7-11	A016	660	4	140	30007885	2,10
lichtgrau	Ja	10-14	A016	660	4	140	30007704	2,16
lichtgrau	Ja	14-18	A016	660	4	140	30007700	2,38
lichtgrau	Nein	2-4	A016	560	4	140	30006998	1,69
lichtgrau	Nein	4-8	A016	560	1	140	30007001	1,74
lichtgrau	Nein	7-11	A016	660	1	140	30007005	1,91
lichtgrau	Nein	10-14	A016	660	4	140	30006994	1,96
lichtgrau	Nein	14-18	A016	660	4	140	30007902	2,18

Warenvorschub, Breite 37 mm, Höhe 95 mm

Mit Frontanker B56 x H8 mm. Für Compartment C6066, C9057 und C0978.



Farbe	Hafteticket	Kraft Newton	Profiltyp	Max. Fülltiefe mm	ca. Lieferzeit ab Werk in Wochen	VE	Art. Nr.	Preis €
anthrazit	Ja	4-8	A016	560	1	140	30006894	1,99
anthrazit	Ja	7-11	A016	660	4	140	30007884	2,16
anthrazit	Ja	10-14	A016	660	4	140	30007705	2,21
anthrazit	Ja	14-18	A016	660	4	140	30007701	2,43
anthrazit	Nein	2-4	A016	560	4	140	30008240	1,74
anthrazit	Nein	4-8	A016	560	1	140	30006895	1,80
anthrazit	Nein	7-11	A016	660	1	140	30006887	1,96
anthrazit	Nein	10-14	A016	660	4	140	30007008	2,02
anthrazit	Nein	14-18	A016	660	4	140	30007901	2,24
lichtgrau	Ja	4-8	A016	560	1	140	30006879	1,99
lichtgrau	Ja	7-11	A016	660	4	140	30007883	2,16
lichtgrau	Ja	10-14	A016	660	4	140	30007703	2,21
lichtgrau	Ja	14-18	A016	660	4	140	30007699	2,43
lichtgrau	Nein	2-4	A016	560	4	140	30007007	1,74
lichtgrau	Nein	4-8	A016	560	1	140	30006913	1,80
lichtgrau	Nein	7-11	A016	660	1	140	30006886	1,96
lichtgrau	Nein	10-14	A016	660	4	140	30008332	2,02
lichtgrau	Nein	14-18	A016	660	4	140	30007900	2,24

Warenvorschübe

Breite 40 mm

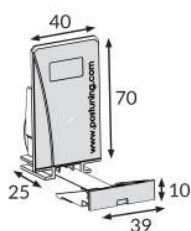

Warenvorschub, Breite 40, Höhe 70, Tiefe 25 mm, lichtgrau

Mit Frontanker B39 x H10 mm ohne eigenen Frontanschlag, Produkte halten am Anschlag des Fachteilers.
Klemmbereich 22 mm.

Kraft Newton	Max. Fülltiefe mm	ca. Lieferzeit ab Werk in Wochen	VE	Art. Nr.	Preis €
2	390	1	140	30004499	1,58

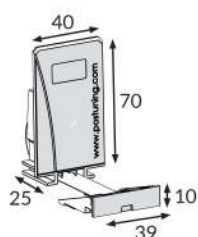

Warenvorschub, Breite 40, Höhe 70, Tiefe 25 mm, lichtgrau

Mit Frontanker B39 x H10 mm ohne eigenen Frontanschlag, Produkte halten am Anschlag des Fachteilers.
Mit geringem Klemmbereich von 16 mm.

Kraft Newton	Max. Fülltiefe mm	ca. Lieferzeit ab Werk in Wochen	VE	Art. Nr.	Preis €
2	390	4	140	30006838	1,58



Warenvorschub mit 25 mm Frontanschlag, Breite 40, Höhe 70, Tiefe 25 mm, lichtgrau

Mit Frontanschlag B39 x H25 mm. Mit POS-T Newton-Etikett 2N. Klemmbereich 22 mm.

Kraft Newton	Max. Fülltiefe mm	ca. Lieferzeit ab Werk in Wochen	VE	Art. Nr.	Preis €
2	390	1	140	30004503	1,60

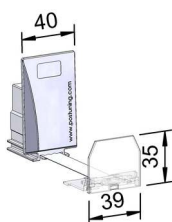

Warenvorschub mit 35 mm Frontanschlag, Breite 40 mm, Höhe 70 mm, lichtgrau

Mit Frontanker B39 x H35 mm. Für Profile ohne Mittelsteg (z. B. F003). Klemmbereich 22 mm. Für mäßig kippegefährdete Produkte.

Kraft Newton	Max. Fülltiefe mm	ca. Lieferzeit ab Werk in Wochen	VE	Art. Nr.	Preis €
2	390	1	140	30004502	1,65

Warenvorschübe

Breite 40 mm

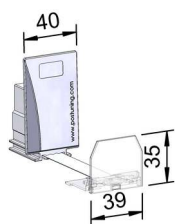

Warenvorschub mit 35 mm Frontanschlag, Breite 40, Höhe 70, Tiefe 25 mm, lichtgrau

Mit geringem Klemmbereich von 16 mm und POS-T Newton Etikett 4-8N.
Für Produkte ab 54 mm Breite.

Kraft Newton	Max. Fülltiefe mm	ca. Lieferzeit ab Werk in Wochen	VE	Art. Nr.	Preis €
4-8	560	4	100	30006932	1,82

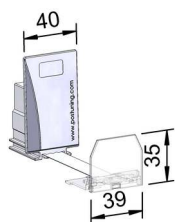

Warenvorschub mit 35 mm Frontanschlag, Breite 40, Höhe 70, Tiefe 25 mm, lichtgrau

Mit geringem Klemmbereich von 16 mm und POS-T Newton Etikett 2N.

Kraft Newton	Max. Fülltiefe mm	ca. Lieferzeit ab Werk in Wochen	VE	Art. Nr.	Preis €
2	390	4	140	30006922	1,65

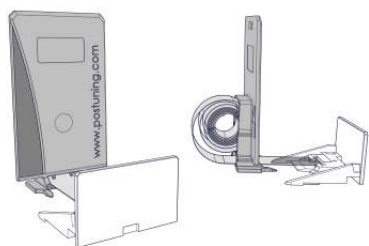

Warenvorschub mit 25 mm Frontanschlag, Breite 40 mm, Höhe 70 mm, Tiefe 9 mm, lichtgrau

Mit Frontanschlag B39 x H25 mm. Flachboden, Mittelschlag.

Kraft Newton	Max. Fülltiefe mm	ca. Lieferzeit ab Werk in Wochen	VE	Art. Nr.	Preis €
2	180	4	140	30004492	1,49

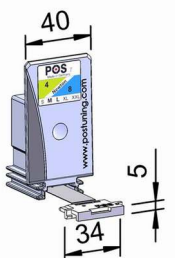

Warenvorschub, Breite 40 mm, Höhe 75 mm, lichtgrau

Mit Frontanker B34 x H5 mm, Frontanker nur zu verwenden in Verbindung mit Adapter-T Profilen mit Aufkantung. Für **nicht kippfährdete** Produkte.

Kraft Newton	Max. Fülltiefe mm	ca. Lieferzeit ab Werk in Wochen	VE	Art. Nr.	Preis €
2-4	560	1	105	30004523	1,63
4-8	560	1	105	30004529	1,69
10-14	660	4	105	30004540	1,91
14-18	560	4	105	30004547	2,13

Warenvorschübe

Breite 40 mm

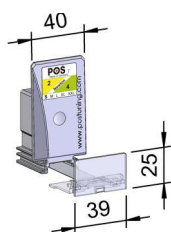

Warenvorschub mit 25 mm Frontanschlag, Breite 40 mm, Höhe 75 mm, Tiefe 35 mm, lichtgrau

Mit Frontanker B39 x H25 mm. Für Artikel in festen Umverpackungen, z. B. Zigarettenpackungen. Für **nicht kipgefährdete** Produkte. Klemmbereich 22 mm.

Kraft Newton	Max. Fülltiefe mm	ca. Lieferzeit ab Werk in Wochen	VE	Art. Nr.	Preis €
2-4	560	1	100	30004525	1,74
4-8	560	1	100	30004534	1,80
10-14	660	4	100	30004543	2,02
14-18	560	4	100	30004549	2,24

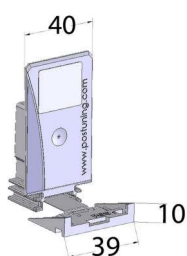

Warenvorschub mit Dämpfung, Breite 40, Höhe 75, Tiefe 40 mm, lichtgrau

Gedämpfter Warenvorschub mit Universalstärke für alle gestapelten Tabak- und NGP-Produkte ab 54 mm Breite. Ohne Frontanschlag, Produkte halten am Anschlag der Fachteiler. Klemmbereich 22 mm.

Kraft Newton	Max. Fülltiefe mm	ca. Lieferzeit ab Werk in Wochen	VE	Art. Nr.	Preis €
6	560	4	100	30006522	4,56



Warenvorschub mit 35 mm Frontanschlag, Breite 40, Höhe 75, Tiefe 35 mm, lichtgrau

Klemmbereich 22 mm.

Kraft Newton	Max. Fülltiefe mm	ca. Lieferzeit ab Werk in Wochen	VE	Art. Nr.	Preis €
2-4	560	1	100	30004524	1,80
4-8	560	1	100	30004531	1,85
10-14	660	1	100	30004541	2,07
14-18	560	4	100	30004548	2,29

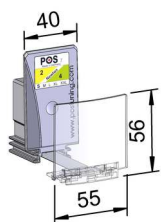

Warenvorschub mit 56 mm Frontanschlag, Breite 40 mm, Höhe 75 mm, lichtgrau

Mit Frontanker B55 x H56 mm. Für hochformatige und weiche Verpackungen. Für **besonders kipgefährdete** Produkte.

Kraft Newton	Max. Fülltiefe mm	ca. Lieferzeit ab Werk in Wochen	VE	Art. Nr.	Preis €
2-4	560	1	60	30004521	1,85
4-8	560	1	60	30004527	1,91
10-14	660	4	60	30004537	2,13
14-18	560	4	60	30004545	2,35

Warenvorschübe

Breite 44 mm



Zusatzstrang für Six-Packs mit Warenvorschub, Breite 44 mm, Höhe 95 mm, 10-14 N, lichtgrau

Mit Gleitprofil (silbergrau), Gesamtbreite 98 mm.

Ausführung / Ausstattung	Systemtiefe mm	ca. Lieferzeit ab Werk in Wochen	VE	Art. Nr.	Preis €
3 Six-Packs (420 mm)	420-530	4	10	30002193	8,44
4 Six-Packs (550 mm)	550-580	4	10	30002191	9,21



Warenvorschub, Breite 44 mm, Höhe 110 mm

Mit Frontanker B39 x H8 mm. Für Zusatzprofil C000. Verzögert das Vorschieben der Produkte und verhindert somit Geräusche oder Herauskippen.

Farbe	Kraft Newton	Profiltyp	Max. Fülltiefe mm	ca. Lieferzeit ab Werk in Wochen	VE	Art. Nr.	Preis €
anthrazit	2-4	A016	560	4	140	30008237	1,89
anthrazit	4-8	A016	560	1	140	30007011	1,94
anthrazit	7-11	A016	660	4	140	30007013	2,10
anthrazit	10-14	A016	660	4	140	30007678	2,16
anthrazit	14-18	A016	560	4	140	30007841	2,38
lichtgrau	2-4	A016	560	4	140	30008239	1,89
lichtgrau	4-8	A016	560	4	140	30007627	1,94
lichtgrau	7-11	A016	660	4	140	30007923	2,10
lichtgrau	10-14	A016	660	4	140	30007677	2,16
lichtgrau	14-18	A016	560	4	140	30007842	2,38

Warenvorschübe

Breite 44 mm



Warenvorschub, Breite 44 mm, Höhe 110 mm

Mit Frontanker B56 x H8 mm. Für Compartment C6066 und C0978.

Farbe	Kraft Newton	Profiltyp	Max. Fülltiefe mm	ca. Lieferzeit ab Werk in Wo- chen	VE	Art. Nr.	Preis €
anthrazit	2-4	A016	560	4	100	30008236	1,94
anthrazit	4-8	A016	560	4	100	30007732	1,99
anthrazit	7-11	A016	660	4	100	30007012	2,16
anthrazit	10-14	A016	660	4	100	30007676	2,21
anthrazit	14-18	A016	560	4	100	30007831	2,43
lichtgrau	2-4	A016	560	4	100	30008238	1,94
lichtgrau	4-8	A016	560	1	100	30007010	1,99
lichtgrau	7-11	A016	660	4	100	30007836	2,16
lichtgrau	10-14	A016	660	4	100	30007675	2,21
lichtgrau	14-18	A016	560	4	100	30007833	2,43

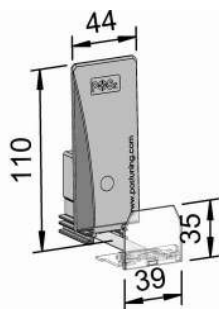

Warenvorschub mit 35 mm Frontanschlag, Breite 44 mm, Höhe 110 mm, lichtgrau

Mit Frontanker B39 x H35 mm. Zur Präsentation von schmalen und gestapelten Produkten. Für mäßig kipgefährdete Produkte.

Kraft Newton	Max. Fülltiefe mm	ca. Lieferzeit ab Werk in Wochen	VE	Art. Nr.	Preis €
2-4	560	4	100	30004425	1,99
4-8	560	1	100	30004431	2,05
10-14	660	4	100	30004436	2,27
14-18	560	4	100	30004440	2,49

Warenvorschübe

Breite 44 mm



Warenvorschub mit schräger Vorschubplatte, Breite 44 mm, Höhe 135 mm

Mit Frontanker B39 x H8 mm. Für Zusatzprofil C000. Verzögert das Verschieben der Produkte und verhindert somit Geräusche oder Herauskippen.

Farbe	Kraft Newton	Profiltyp	Max. Fülltiefe mm	ca. Lieferzeit ab Werk in Wochen	VE	Art. Nr.	Preis €
anthrazit	2-4	A016	560	4	44	30008064	1,91
anthrazit	4-8	A016	560	1	44	30007014	1,94
anthrazit	7-11	A016	660	1	44	30007015	2,06
anthrazit	10-14	A016	660	4	44	30007898	2,18
anthrazit	14-18	A016	560	4	44	30007916	2,40
lichtgrau	2-4	A016	560	4	44	30008061	1,91
lichtgrau	4-8	A016	560	1	44	30007201	1,94
lichtgrau	7-11	A016	660	1	44	30007200	2,06
lichtgrau	10-14	A016	660	4	44	30007899	2,18
lichtgrau	14-18	A016	560	4	44	30007915	2,40

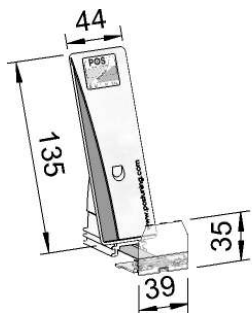

Warenvorschub mit 35 mm Frontanschlag, Breite 44 mm, Höhe 135 mm, lichtgrau

Mit Frontanker B39 x H35 mm.

Kraft Newton	Max. Fülltiefe mm	ca. Lieferzeit ab Werk in Wochen	VE	Art. Nr.	Preis €
2-4	560	4	40	30004476	2,02
4-8	560	4	40	30004478	2,07
10-14	660	4	40	30004482	2,29
14-18	560	1	40	30004485	2,51

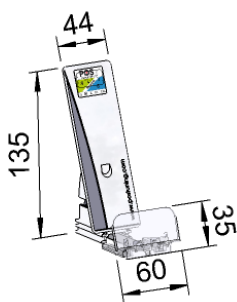

Warenvorschub mit schräger Vorschubplatte, mit 35 mm Frontanschlag, Breite 44 mm, Höhe 135 mm, lichtgrau

Mit Frontanker B60 x H35 mm. Zur Präsentation von festen, schmalen Verpackungen, z. B. Schokolade vertikal. Für **besonders kippgefährdete** Produkte.

Kraft Newton	Max. Fülltiefe mm	ca. Lieferzeit ab Werk in Wochen	VE	Art. Nr.	Preis €
4-8	560	4	40	30004479	2,26
10-14	660	4	40	30004484	2,48
14-18	560	4	40	30004487	2,70

Warenvorschübe

Breite 44 mm



Warenvorschub mit schräger Vorschubplatte, Breite 44 mm, Höhe 135 mm

Mit Frontanker B56 x H8 mm. Für Compartment C6066 und C0978.

Farbe	Kraft Newton	Profiltyp	Max. Fülltiefe mm	ca. Lieferzeit ab Werk in Wo- chen	VE	Art. Nr.	Preis €
anthrazit	2-4	A016	560	4	34	30008066	1,96
anthrazit	4-8	A016	560	1	34	30006888	2,02
anthrazit	7-11	A016	660	1	34	30006889	2,18
anthrazit	10-14	A016	660	4	34	30007896	2,24
anthrazit	14-18	A016	560	1	34	30006890	2,46
lichtgrau	2-4	A016	560	4	34	30008065	1,96
lichtgrau	4-8	A016	560	1	34	30006882	2,02
lichtgrau	7-11	A016	660	1	34	30006884	2,18
lichtgrau	10-14	A016	660	4	34	30007897	2,24
lichtgrau	14-18	A016	560	1	34	30006883	2,46

Warenvorschübe

Breite 75 mm

Zur Präsentation von Artikeln ab 75 mm Breite (z.B. Fruchtgummi, SB-Wurst, SB-Käse, etc.). Kompatibel zum Fachteilersystem. Die Ware wird unmittelbar an der Front der Warenträger präsentiert.



Warenvorschub mit schräger Vorschubplatte, Breite 75 mm, Höhe 80 mm

Mit Frontanker B39 x H8 mm. Für Zusatzprofil C000.

Farbe	Kraft Newton	Profiltyp	Max. Fülltiefe mm	ca. Lieferzeit ab Werk in Wochen	VE	Art. Nr.	Preis €
anthrazit	10-14	A016	660	4	45	30007868	2,21
anthrazit	14-18	A016	560	1	45	30007018	2,43
lichtgrau	10-14	A016	660	4	45	30007869	2,21
lichtgrau	14-18	A016	560	1	45	30007199	2,43



Warenvorschub mit schräger Vorschubplatte, Breite 75 mm, Höhe 80 mm

Mit Frontanker B56 x H8 mm. Für Compartment C0978.

Farbe	Kraft Newton	Profiltyp	Max. Fülltiefe mm	ca. Lieferzeit ab Werk in Wochen	VE	Art. Nr.	Preis €
anthrazit	10-14	A016	660	4	35	30007866	2,27
anthrazit	14-18	A016	560	1	35	30006892	2,49
lichtgrau	10-14	A016	660	4	35	30007867	2,27
lichtgrau	14-18	A016	560	1	35	30006881	2,49

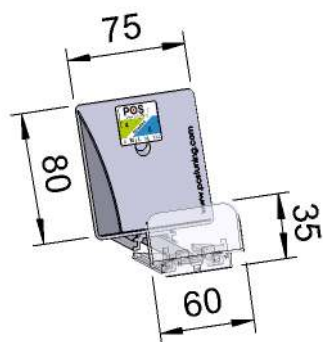

Warenvorschub mit schräger Vorschubplatte, mit 35 mm Frontanschlag, Breite 75 mm, Höhe 80 mm, lichtgrau

Mit Frontanker B60 x H35 mm. Zur Präsentation von festen, schmalen Verpackungen, z. B. Schokolade vertikal. Für **besonders kippgefährdete** Produkte.

Kraft Newton	Max. Fülltiefe mm	ca. Lieferzeit ab Werk in Wochen	VE	Art. Nr.	Preis €
4-8	560	4	45	30004460	2,29
10-14	660	4	45	30004461	2,51
14-18	560	4	45	30004465	2,73

Warenvorschübe

Breite 75 mm



Warenvorschub mit schräger Vorschubplatte, Breite 75 mm, Höhe 135 mm

Mit Frontanker B39 x H8 mm. Für Zusatzprofil C000.

Farbe	Kraft Newton	Profiltyp	Max. Fülltiefe mm	ca. Lieferzeit ab Werk in Wochen	VE	Art. Nr.	Preis €
anthrazit	2-4	A016	560	1	36	30007016	1,99
anthrazit	4-8	A016	560	4	36	30007950	2,05
anthrazit	7-11	A016	660	4	36	30007730	2,21
anthrazit	10-14	A016	660	4	36	30007679	2,27
anthrazit	14-18	A016	560	4	36	30007830	2,49
lichtgrau	2-4	A016	560	1	36	30007198	1,99
lichtgrau	4-8	A016	560	4	36	30007674	2,05
lichtgrau	7-11	A016	660	4	36	30007664	2,21
lichtgrau	10-14	A016	660	4	36	30007748	2,27
lichtgrau	14-18	A016	560	4	36	30007451	2,49



Warenvorschub mit schräger Vorschubplatte, Breite 75 mm, Höhe 135 mm

Mit Frontanker B56 x H8 mm. Für Compartment C0978.

Farbe	Kraft Newton	Profiltyp	Max. Fülltiefe mm	ca. Lieferzeit ab Werk in Wochen	VE	Art. Nr.	Preis €
anthrazit	2-4	A016	560	1	26	30006891	2,05
anthrazit	4-8	A016	560	4	26	30007017	2,10
anthrazit	7-11	A016	660	4	26	30007826	2,27
anthrazit	10-14	A016	660	4	26	30007672	2,32
anthrazit	14-18	A016	560	4	26	30007829	2,54
lichtgrau	2-4	A016	560	1	26	30006885	2,05
lichtgrau	4-8	A016	560	4	26	30007682	2,10
lichtgrau	7-11	A016	660	4	26	30007828	2,27
lichtgrau	10-14	A016	660	4	26	30007645	2,32
lichtgrau	14-18	A016	560	4	26	30007450	2,54

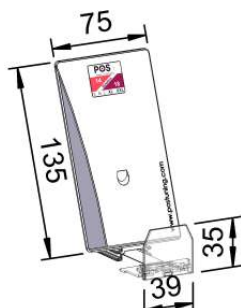

Warenvorschub mit schräger Vorschubplatte, mit 35 mm Frontanschlag, Breite 75 mm, Höhe 135 mm, lichtgrau

Mit Frontanker B39 x H35 mm. Zur Präsentation von festen, schmalen Verpackungen, z. B. Schokolade vertikal. Für **mäßig** kippgefährdete Produkte.

Kraft Newton	Max. Fülltiefe mm	ca. Lieferzeit ab Werk in Wochen	VE	Art. Nr.	Preis €
4-8	560	4	60	30004468	2,16
10-14	660	4	60	30004470	2,38
14-18	560	4	32	30004473	2,60

Warenvorschübe

Breite 75 mm

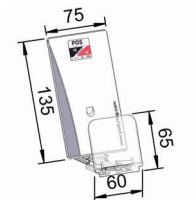

Warenvorschub mit schräger Vorschubplatte, mit 65 mm Frontanschlag, Breite 75 mm, Höhe 135 mm, lichtgrau

Mit Frontanker B60 x H65 mm. Zur Präsentation von Artikeln in Folienverpackung, z. B. SB-Wurst oder SB-Käse. Für **besonders kipgefährdete** Produkte.

Kraft Newton	Max. Fülltiefe mm	ca. Lieferzeit ab Werk in Wochen	VE	Art. Nr.	Preis €
4-8	560	1	60	30004469	2,52
10-14	660	1	60	30004471	2,74
14-18	560	1	60	30004474	2,96

Warenvorschübe

Breite 83 mm

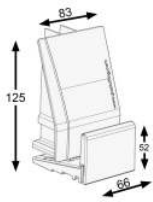

Warenvorschub mit schräger Vorschubplatte, Breite 83 mm, Höhe 125 mm

Mit Frontanschlag B66 x H52 mm. Für Compartment C130. Für kleine und schwere Produkte.

Farbe	Kraft Newton	ca. Lieferzeit ab Werk in Wochen	VE	Art. Nr.	Preis €
schwarz	10-14	1	12	30004452	2,98
weiß	10-14	1	12	30004451	2,98

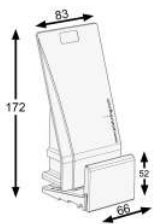

Warenvorschub mit schräger Vorschubplatte, Breite 83 mm, Höhe 172 mm

Mit Frontanschlag B66 x H52 mm. Für Compartment C130. Für große und schwere Produkte.

Farbe	Kraft Newton	ca. Lieferzeit ab Werk in Wochen	VE	Art. Nr.	Preis €
schwarz	10-14	1	12	30004450	2,87
weiß	10-14	1	12	30004449	2,87

Warenvorschübe

Warenvorschübe mit Labelhalter

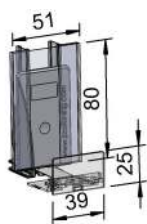

Warenvorschub mit 25 mm Frontanschlag und Labelhalter, Breite 51, Höhe 80, Tiefe 25 mm, lichtgrau

Mit Labelhalter für Etiketten B49 x H80 mm zur Stammplatzsicherung, Klemmbereich 22 mm.

Kraft Newton	Max. Fülltiefe mm	ca. Lieferzeit ab Werk in Wochen	VE	Art. Nr.	Preis €
2	390	1	120	30004498	1,93

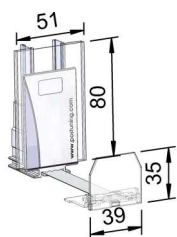

Warenvorschub mit 35 mm Frontanschlag und Labelhalter Breite 51 mm, Höhe 80 mm, lichtgrau

Mit Frontanker B39 x H35 mm. Zur Stammplatzsicherung. Für Artikel in festen Umverpackungen, z. B. Zigarettenpackungen. Für Etiketten B49 mm, H80 mm. Für **mäßig kippfährdete** Produkte.

Kraft Newton	Max. Fülltiefe mm	ca. Lieferzeit ab Werk in Wochen	VE	Art. Nr.	Preis €
2	390	4	120	30004496	1,98

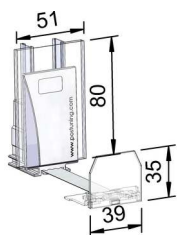

Warenvorschub mit 35 mm Frontanschlag und Labelhalter Breite 51 mm, Höhe 80 mm, lichtgrau

Mit Frontanker B39 x H35 mm. Zur Stammplatzsicherung. Für Artikel in festen Umverpackungen. Für Etiketten B49 mm, H80 mm. Für **mäßig kippfährdete** Produkte.

Kraft Newton	Max. Fülltiefe mm	ca. Lieferzeit ab Werk in Wochen	VE	Art. Nr.	Preis €
4-8	560	1	96	30004532	2,20

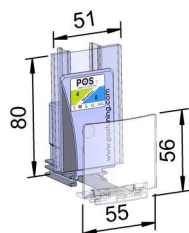

Warenvorschub mit 56 mm Frontanschlag und Labelhalter, Breite 51, Höhe 80, Tiefe 35 mm, lichtgrau

Mit abgerundetem Frontanker B55 x H56 mm für hochformatige und weiche Verpackungen. Labelhalter zur Stammplatzsicherung. Für Etiketten B49 mm, H80 mm.

Kraft Newton	Max. Fülltiefe mm	ca. Lieferzeit ab Werk in Wochen	VE	Art. Nr.	Preis €
4-8	560	1	60	30004528	2,26

Warenvorschübe

Warenvorschübe mit Dämpfung



Warenvorschub mit Dämpfung, Breite 37 mm, Höhe 95 mm

Mit Frontanker B39 x H8 mm. Für Compartment C6043 und Zusatzprofil C000. Verzögert das Vorschieben der Produkte und verhindert somit Geräusche oder Herauskippen.

Farbe	Stärke	Profiltyp	Max. Fülltiefe mm	ca. Lieferzeit ab Werk in Wochen	VE	Art. Nr.	Preis €
anthrazit	2	A016	660	4	100	30007004	4,48
anthrazit	4	A016	660	4	100	30006997	4,98
lichtgrau	2	A016	660	4	100	30007003	4,48
lichtgrau	4	A016	660	4	100	30006996	4,98



Warenvorschub mit Dämpfung, Breite 44 mm, Höhe 110 mm

Mit Frontanker B56 x H8mm. Für Compartment C6066 und C0978. Verzögert das Vorschieben der Produkte und verhindert somit Geräusche oder Herauskippen

Farbe	Stärke	Profiltyp	Max. Fülltiefe mm	ca. Lieferzeit ab Werk in Wochen	VE	Art. Nr.	Preis €
anthrazit	2	A016	660	4	90	30007685	4,73
anthrazit	4	A016	660	1	90	30006893	5,23
lichtgrau	2	A016	660	4	90	30007686	4,73
lichtgrau	4	A016	660	1	90	30006880	5,23

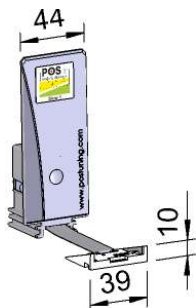

Warenvorschub mit Dämpfung, Breite 44, Höhe 110, Tiefe 40 mm, lichtgrau

Gedämpfter Warenvorschub mit Universalstärke für alle gestapelten Tabak- und NGP-Produkte ab 54 mm Breite. Ohne Frontanschlag, Produkte halten am Anschlag der Fachteiler. Klemmbereich 22 mm.

Stärke	Max. Fülltiefe mm	ca. Lieferzeit ab Werk in Wochen	VE	Art. Nr.	Preis €
1	540	1	100	30004409	4,70

Warenvorschübe

Warenvorschübe mit Dämpfung



Warenvorschub mit Dämpfung, Breite 44 mm, Höhe 110 mm

Mit Frontanker B39 x H8 mm. Für Zusatzprofil C000. Verzögert das Verschieben der Produkte und verhindert somit Geräusche oder Herauskippen.

Farbe	Stärke	Profiltyp	Max. Fülltiefe mm	ca. Lieferzeit ab Werk in Wochen	VE	Art. Nr.	Preis €
anthrazit	2	A016	660	4	100	30007684	4,68
anthrazit	4	A016	660	4	100	30007956	5,17
lichtgrau	2	A016	660	4	100	30007683	4,68
lichtgrau	4	A016	660	4	100	30007955	5,17

Warenvorschübe

SloMo



Der **SloMo Kraft Warenvorschub** verfügt über eine optimale Kombination aus Vorschub und integriertem Dämpfungsmechanismus. Daraus resultiert eine kontrollierte und **gleichmäßig langsame** Vorschubbewegung (**Slow Motion**), welche neue Anwendungsfelder für die Frontpräsentation von Produkten erschließt. So lassen sich auch gestapelte Waren **sicher** an die Regalfront schieben, ebenso wie hohe, kippsgefährdete Produkte. Für diebstahlgefährdete Produkte ist der verlangsamte Nachschub ebenfalls von Vorteil!

Mit diesem universell einsetzbaren Vorschub werden sowohl kleine - oder leichte - als auch große - oder schwere Produkte "gedämpft" nach vorne geschoben. Also: **Nur ein** Vorschub für die verschiedensten Produkte. - Eine riesige Vereinfachung bei der Regalbelegungsplanung und bei späteren Umplatzierungen!

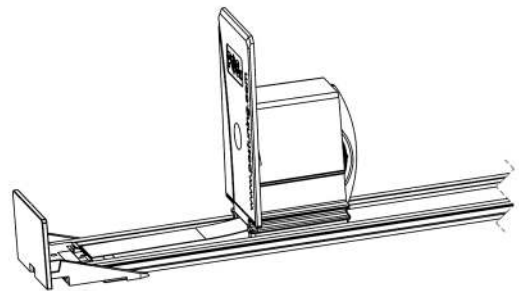
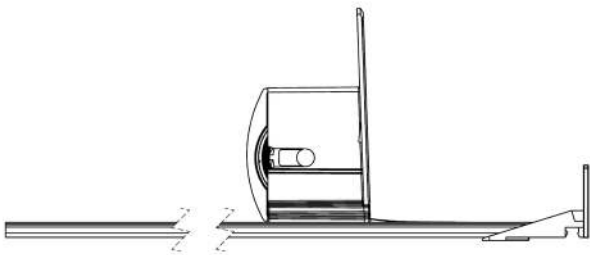

Warenvorschübe

SloMo

SLOW 4 - Der Kraftvolle

SLOW 4 steht für die Kombination Feder-Dämpfung für **leichte bis schwere** Produkte. Dieser Warenvorschub kann ganze Warengruppen abdecken. Das Umplatzieren von verschiedenen produktspezifischen Warenvorschüben bei Planogrammänderungen entfällt daher komplett.

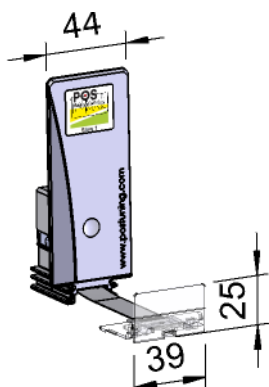

Warenvorschub mit 25 mm Frontanschlag, mit Dämpfung, Breite 44 mm, Höhe 110 mm, lichtgrau

Stärke 4, mit Frontanker B39 x H25 mm. Für Fachteiler und Vorschub. Verzögert das Verschieben der Produkte und verhindert somit Geräusche oder Herauskippen. Auch für **hohe und gestapelte Produkte**.

Stärke	Max. Fülltiefe mm	ca. Lieferzeit ab Werk in Wochen	VE	Art. Nr.	Preis €
4	660	4	100	30004412	4,95

SLOW 2 - Der sanfte Vorschub

SLOW 2 steht für die Kombination einer schwächeren Feder mit Dämpfung für **sehr leichte** Produkte. Die Verpackung solcher Waren ist oft weniger stabil und darf beim Befüllen des Vorschubs nur sanften Gegendruck erfahren. Dieser Warenvorschub ist daher perfekt für die Präsentation von gestapelten Teepackungen o. ä. geeignet.

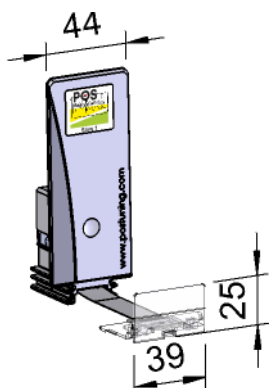

Warenvorschub mit 25 mm Frontanschlag, mit Dämpfung, Breite 44 mm, Höhe 110 mm, lichtgrau

Stärke 2, mit Frontanker B39 x H25 mm. Für Fachteiler und Vorschub. Verzögert das Verschieben der Produkte und verhindert somit Geräusche oder Herauskippen. Geeignet für **sehr leichte Artikel, auch gestapelt präsentiert**.

Stärke	Max. Fülltiefe mm	ca. Lieferzeit ab Werk in Wochen	VE	Art. Nr.	Preis €
2	660	4	100	30004410	4,73

Warenvorschübe

SloMo

SLOW Mini - Der kleine Vorschub

SLOW Mini steht für die Kombination einer schwachen Feder mit Dämpfung für sehr kleine und leichte Produkte. Dieser Warenvorschub ist daher perfekt für die Präsentation von Kosmetikprodukten oder kleinen Tabakwaren.



POS-T Mini SloMo, gedämpfter Warenvorschub, Breite 21, Höhe 67, Tiefe 40 mm, lichtgrau

Mit Frontanker B17 x H5 mm ohne Frontanschlag. Nur mit Verwendung von Fachteilern. Verzögert das Vorschieben von sehr kleinen und leichten Produkten und verhindert somit Geräusche oder Herauskippen. Für Produkte ab 19 mm bis 45 mm Breite. Auch für gestapelte Produkte.

Kraft Newton	Max. Fülltiefe mm	ca. Lieferzeit ab Werk in Wochen	VE	Art. Nr.	Preis €
4	540	1	144	30006340	4,33

Warenvorschübe

Stock-Control Pusher



Warenvorschübe Stock-Control

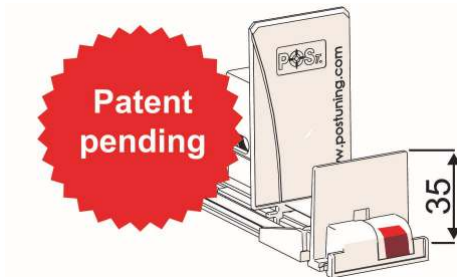

Stock-Control Warenvorschub für Zigaretten ab einer Produkttiefe von 22 mm, mit integrierter, visueller Füllstandsanzeige

Einfach, aber effektiv! Mit dem **POS-T Stock-Control Pusher** für Tabakwaren vermeiden Sie Out-of-Stock, wissen immer, wann Sie Ihre Ware nachfüllen müssen und haben einen zuverlässigen Helfer bei der Inventur.

Nachfüll-Warnung beginnend bei 6 Packungen. Out-Of-Stock-Signal bei 3 Packungen.

Kraft Newton	Systemtiefe mm	ca. Lieferzeit ab Werk in Wochen	VE	Art. Nr.	Preis €
2	255	4	1	30006870	5,62
2	280	4	1	30006872	5,58
2	305	4	1	30006873	5,58
2	330	4	1	30006874	5,58
2	355	4	1	30006875	5,73
2	380	4	1	30006876	5,78
2	405	4	1	30006877	5,85

Weitere Längen auf Anfrage.

Warenvorschübe

POS-T Duplex Pusher

Planogramm-Beispiel



+ 33% mehr Regalplatz
mit dem POS-T Duplex Pusher

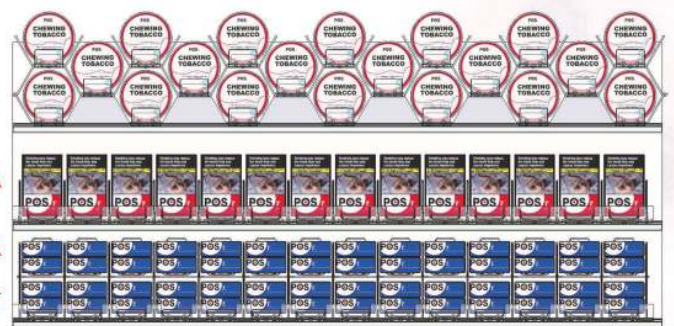

POS-T Duplex Komplettsset

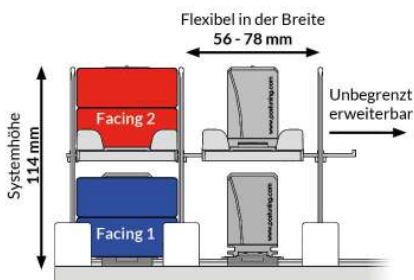

Die neue Art der Zigaretten-Präsentation

Mit dem POS-T Duplex Pusher von POS TUNING können Sie bei gleichbleibendem Regalplatz Ihre Stellflächen für Zigaretten verdoppeln. Dadurch schaffen Sie Platz für Next Generation Products in Ihrem Regal - ohne Ihr RMC-Sortiment zu verkleinern.

- Für alle Produktbreiten von Kingsize bis Big Packs
- Für alle Produkthöhen bis 26 mm
- Kein Umbau von bestehenden Regalsystemen notwendig
- NGP - Displays im Thekenbereich können reduziert werden

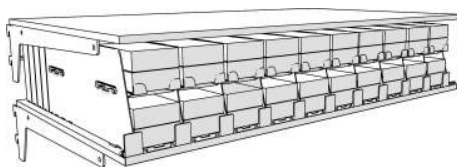

POS-T Duplex Pusher für eine doppelstöckige Präsentation

Ein Set für 20 Facings besteht aus folgenden Bauteilen:
11 x Fachteiler
10 x Mittelebenen
20 x SloMotion Warenvorschübe

Tiefe mm	Anzahl Facings	Max. Füllmenge	ca. Lieferzeit ab Werk in Wochen	VE	Art. Nr.	Preis €
310	20	9 Packungen	1	1	30006906	116,12
395	20	8 Packungen	1	1	30006847	120,51

Weitere Tiefen und Ausführungen auf Anfrage.

Warenvorschübe

POS-T Duplex Pusher

Bauteile POS-T Duplex

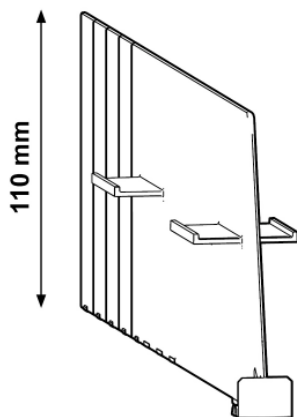

Fachteiler Duplex, mit vorderer Fixierung, Höhe 110 mm, transparent

Mittlerer Fachteiler einer Duplex Reihe.

Mit variablem Längenbereich, im 25 mm Raster kürzbar. Ermöglichen den flexiblen Einsatz eines Artikels bei verschiedenen Fachbodentiefen. Frontanschlag Höhe 15 mm.

Fachteiler #30007958 bereits vorgekürzt

Höhe mm	Länge mm	ca. Lieferzeit ab Werk in Wochen	VE	Art. Nr.	Preis €
110	255-305	1	23	30007958	2,19
110	255-355	1	26	30007641	2,19

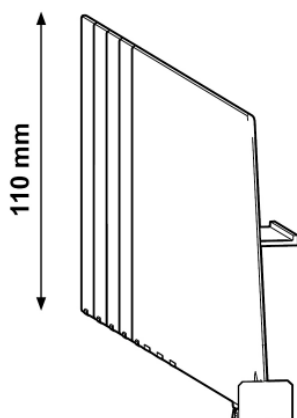

Fachteiler Duplex, mit vorderer Fixierung, Höhe 110 mm, transparent

Fachteiler für linken Abschluss einer Duplex Reihe.

Mit variablem Längenbereich, im 25 mm Raster kürzbar. Ermöglichen den flexiblen Einsatz eines Artikels bei verschiedenen Fachbodentiefen. Frontanschlag Höhe 15 mm.

Fachteiler #30007957 bereits vorgekürzt

Höhe mm	Länge mm	ca. Lieferzeit ab Werk in Wochen	VE	Art. Nr.	Preis €
110	255-305	1	40	30007957	2,19
110	255-355	1	26	30007643	2,19

Warenvorschübe

POS-T Duplex Pusher

Fachteiler Duplex, mit vorderer Fixierung, Höhe 110 mm, transparent

Fachteiler für rechten Abschluss einer Duplex Reihe.

Mit variablem Längenbereich, im 25 mm Raster kürzbar. Ermöglichen den flexiblen Einsatz eines Artikels bei verschiedenen Fachbodentiefen. Frontanschlag Höhe 15 mm.

Fachteiler #30007959 bereits vorgekürzt

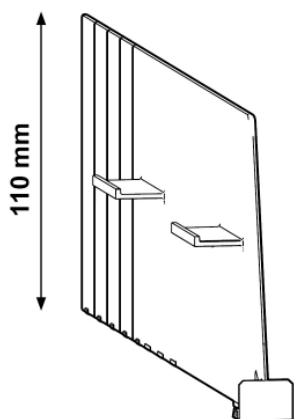

Höhe mm	Länge mm	ca. Lieferzeit ab Werk in Wochen	VE	Art. Nr.	Preis €
110	255-305	1	40	30007959	2,19
110	255-355	1	26	30007644	2,19

SlowMotion Duplex Warenvorschub

Vorschubsystem für die oberen Duplex-Ebenen.

Mit vorinstalliertem F005 Führunggleitprofil.

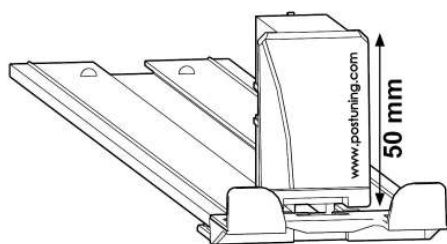

Länge mm	Max. Füllmenge	ca. Lieferzeit ab Werk in Wochen	VE	Art. Nr.	Preis €
310	6 Packungen	1	1	30007354	4,73
393	8 Packungen	1	1	30007352	4,89

Warenvorschübe

POS-T Duplex Pusher

SlowMotion Duplex Warenvorschub

Vorschubsystem für die untere Duplex-Ebene.
Mit vorinstalliertem F003 Führunggleitprofil.

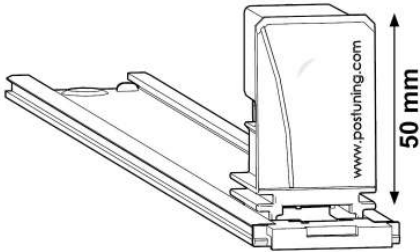

Länge mm	Max. Füllmenge	ca. Lieferzeit ab Werk in Wochen	VE	Art. Nr.	Preis €
310	6 Packungen	1	1	30007353	4,35
393	8 Packungen	1	1	30007350	4,39

Warenvorschübe

POS-T Duplex XL

Ein System – viele Optionen

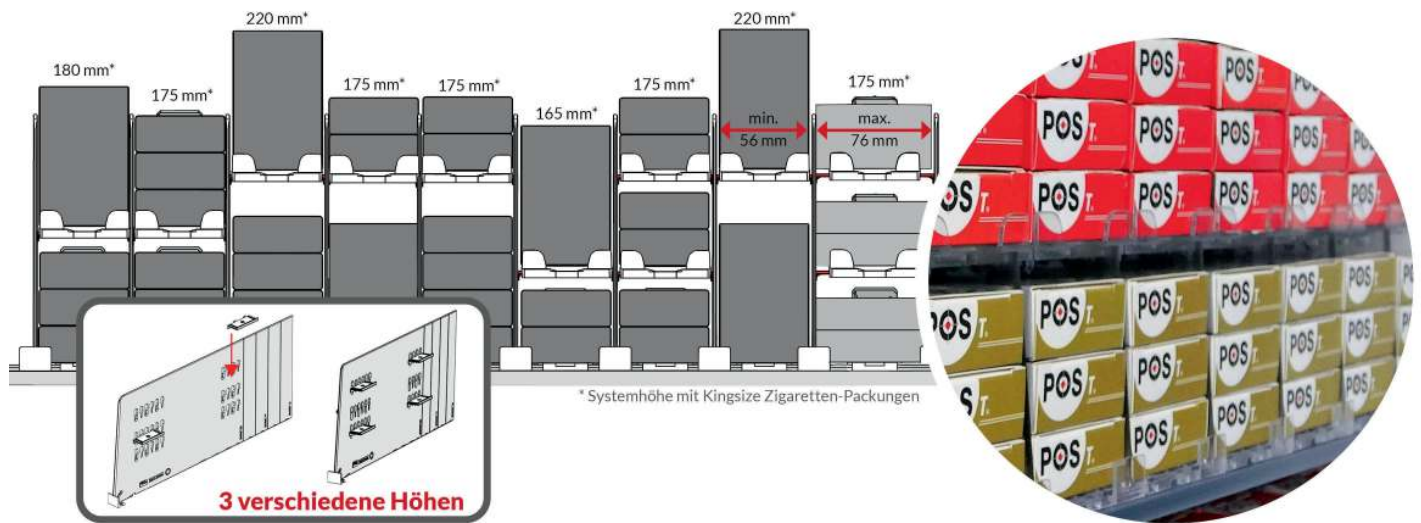

POS-T Duplex XL

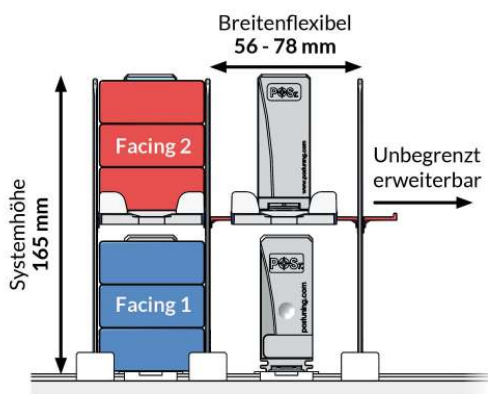

POS-T Duplex XL

Ein System - viele Möglichkeiten

Alle Vorteile auf einen Blick:

- Viele Präsentationsmöglichkeiten mit nur einem System
- Volle Verpackungseinheiten in einem Facing
- 100% kompatibel mit anderen POS-T Warenvorschüben
- Einfache "One-Click"-Montage
- 3 verschiedene Höhen einstellbar
- Stufenlos breitenflexibel (56 - 76 mm)

Schafft Platz für mehr Produkte im Regal

POS-T Duplex XL für eine doppelstöckige Präsentation

Ein Set für 20 Facings besteht aus folgenden Bauteilen:

- 11 x Duplex XL Fachteiler
- 40 x Duplex XL Ebenen-Clips
- 10 x untere Ebene mit SlowMotion Warenvorschüben
- 10 x obere Ebene mit SlowMotion Warenvorschüben

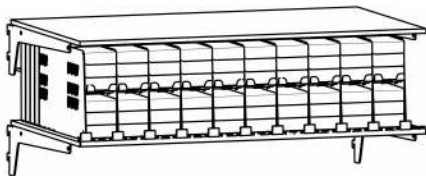

Tiefe mm	Anzahl Facings	Max. Füllmenge	ca. Lieferzeit ab Werk in Wochen	VE	Art. Nr.	Preis €
310	20	20 x 9 Packs	1	1	30009111	136,49
394	20	20 x 12 Packs	1	1	30009105	137,29

Weitere Tiefen und Ausführungen auf Anfrage.

Warenvorschübe

POS-T Duplex XL

Bauteile POS-T Duplex XL

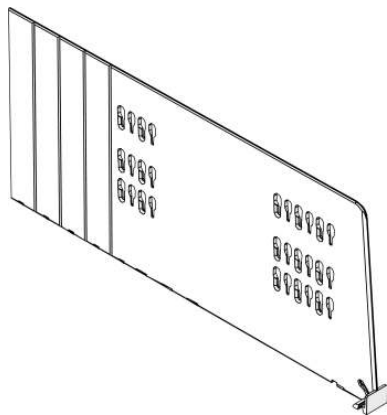

Fachteiler Duplex XL, mit vorderer Fixierung, Höhe 160 mm, transparent

- Fachteilerhöhe 160 mm
- Abbrechbar von 255 bis 355 mm
- Mit Frontanschlag Höhe 15 mm

Höhe mm	Länge mm	ca. Lieferzeit ab Werk in Wochen	VE	Art. Nr.	Preis €
160	255-305	1	1	30008719	2,95
160	255-355	1	1	30008713	2,95

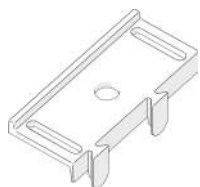

Aufsteckclip für Duplex XL Fachteiler

- Zum Arretieren von breitenflexiblen Vorschub-Ebenen (56 - 76 mm)
- Für individuelle Präsentationen
- Schnelle Installation in Sekunden

Für eine Ebene werden 4 Aufsteckclips benötigt.

ca. Lieferzeit ab Werk in Wochen	VE	Art. Nr.	Preis €
1	1	30008706	0,12



SlowMotion Duplex XL Warenvorschub

Vorschubsystem für die obere Duplex-Ebene.
Mit vorinstalliertem F005 Führungsgleitprofil.

Länge mm	Max. Füllmenge	ca. Lieferzeit ab Werk in Wochen	VE	Art. Nr.	Preis €
310	9 Packungen	1	1	30009103	4,90
393	12 Packungen	1	1	30009101	4,94

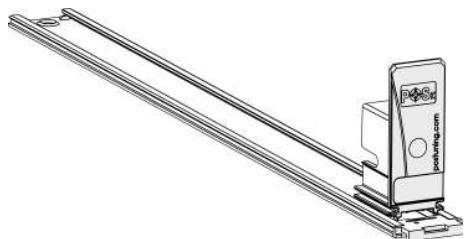

SlowMotion Duplex XL Warenvorschub

Vorschubsystem für die untere Duplex-Ebene.
Mit vorinstalliertem F003 Führungsgleitprofil.

Länge mm	Max. Füllmenge	ca. Lieferzeit ab Werk in Wochen	VE	Art. Nr.	Preis €
310	9 Packungen	1	1	30009104	4,40
393	12 Packungen	1	1	30009102	4,44

Warenvorschübe

Bauteile Warenvorschub

Frontanker

Frontanker für Führunggleitprofil F001, Breite 17 mm, Höhe 4,8 mm, ohne Anschlag

PC.



Farbe	Tiefe mm	Höhe mm	ca. Lieferzeit ab Werk in Wochen	Breite mm	VE	Art. Nr.	Preis €
transparent	18	4,8	1	17	8.000	30000122	0,27
schwarz	18	4,8	4	17	8.000	30000123	0,27

Frontanker für Führunggleitprofil F003 , Breite 34 mm, Höhe 4,8 mm, Tiefe + 9 mm

Ohne Frontanschlag, POM.



Farbe	Tiefe mm	ca. Lieferzeit ab Werk in Wochen	Breite mm	VE	Art. Nr.	Preis €
telegrau	10	1	34	10.000	30000120	0,22
lichtgrau	10	1	34	10.000	30000121	0,22

Weitere Farben auf Anfrage.

Warenvorschübe

Zubehör



Stammpplatzierung

Labelhalter und Markenlabel garantieren die exakte Umsetzung der Planogramme am Point of Sale. Stammpplatzlabel und Labelsets für

- Kundenorientierung und Markenpräsenz
- Exakte Umsetzung der Planogramme
- Einfach Disposition und Regalpflege

Zum Aufstecken auf Frontanker



Front-Labelhalter, Breite 50 mm, Höhe 24 mm, transparent

Zum Aufstecken auf Frontanker. Aufnahme für Label, Preisetiketten im Format B49 x H23 mm.

Tiefe mm	Labelbreite mm	Höhe mm	ca. Lieferzeit ab Werk in Wochen	VE	Art. Nr.	Preis €
4	49	24	1	4.500	30000139	0,43

Front-Labelhalter, Breite 42 mm, transparent

Zum Aufstecken auf Frontanker mit einer Breite von 39 mm. Aufnahme für Label/ Preisetiketten im Format B39 x H43 mm.

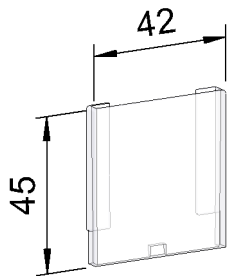

Tiefe mm	Labelbreite mm	Höhe mm	ca. Lieferzeit ab Werk in Wochen	VE	Art. Nr.	Preis €
5	39	45	1	3.000	30000116	0,53

POS-T Duplex Labelhalter für Preisauszeichnung

Aufstecker für Papierlabels, z.B. Preisauszeichnung oder Markenkommunikation.

Für Labelhöhe 15 mm. Empfohlene Papierstärke 140 - 180 g.

Labelhalter für obere Ebenen kompatibel mit allen Facingbreiten. Labelhalter für untere Ebene nur kompatibel mit Facingbreiten 56 - 65 mm.

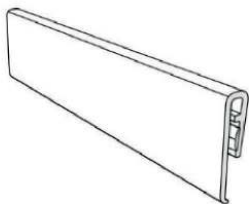

Höhe mm	Länge mm	ca. Lieferzeit ab Werk in Wochen	VE	Art. Nr.	Preis €
17	55	1	1	30009116	0,28

Warenvorschübe

Zubehör

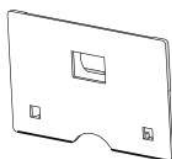

Labelhalter für Frontankerhöhung, transparent

25 x Aufstecker zum Anbringen kundenindividueller Aufkleber.
Maße B70 x H45. Nur für Produkte ab 68 mm Breite.

Maße BxTxH mm	ca. Lieferzeit ab Werk in Wochen	VE	Art. Nr.	Preis €
W70xH45	4	1	30006840	11,29

Zum Aufstecken auf Warenvorschubgehäuse

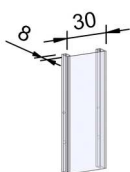

Labelhalter E028, Breite 30 mm, Tiefe + 8 mm, transparent

Kompatibel zum Warenvorschub in der Breite 28 mm und zum Tray-Vorschub mit Klappfront in der Breite 30 mm, mit Einschub für Label.

Labelbreite mm	Höhe mm	ca. Lieferzeit ab Werk in Wochen	VE	Art. Nr.	Preis €
28	40	4	4.000	30005155	0,20
28	80	4	100	30005156	0,28

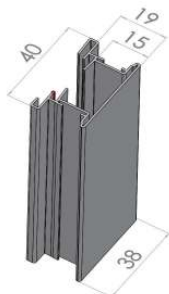

Vorgezogener Labelhalter E038, Breite 38 mm, Tiefe + 15 mm oder Tiefe + 19 mm, transparent

Kompatibel mit allen Warenvorschüben (außer Breite 15 mm), mit Einschub für Label und Füllstandsanzeiger. Verringert den Klemmbereich, so dass auch die letzte Packung bei dünnen Produkten noch sicher nach vorne geschoben wird.

Labelbreite mm	Höhe mm	ca. Lieferzeit ab Werk in Wochen	VE	Art. Nr.	Preis €
36	37	1	1.000	30005611	0,25
36	40	1	1.000	30005614	0,27
36	65	1	900	30005276	0,37
36	90	1	1.000	30005617	0,44
36	105	4	1.000	30005618	0,50
36	130	4	1.000	30005619	0,61

Warenvorschübe

Zubehör

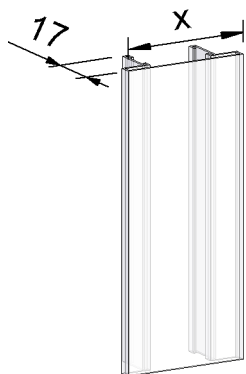

Labelhalter E040, transparent

Kompatibel zum Warenvorschub mit einer von Breite 28 und Breite 40 mm, mit Einschub für Label.

Labelbreite mm	Höhe mm	ca. Lieferzeit ab Werk in Wochen	VE	Art. Nr.	Preis €
40	80	1	800	30003636	0,28

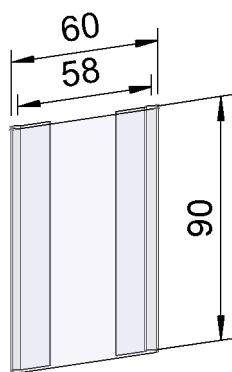

Labelhalter E060, Breite 60 mm, transparent

Kompatibel zum Warenvorschub mit einer Breite von 40 mm, mit Einschub für Label.

Labelbreite mm	Höhe mm	ca. Lieferzeit ab Werk in Wochen	VE	Art. Nr.	Preis €
58	90	1	1.200	30003645	0,42

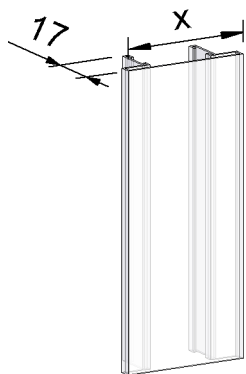

Labelhalter E075, transparent

Kompatibel zu Warenvorschüben mit einer von Breite 28, 40 oder 75 mm, mit Einschub für Label.

Labelbreite mm	Höhe mm	ca. Lieferzeit ab Werk in Wochen	VE	Art. Nr.	Preis €
75	67	1	100	30003649	0,46
75	90	4	100	30003650	0,53
75	130	1	100	30003652	0,66

Warenvorschübe

Zubehör

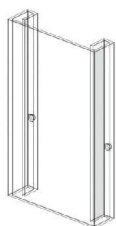

POS-T Labelhalter für Warenvorschübe E028, Breite 30 mm

Zum Aufstecken auf Warenvorschübe mit einer Breite 28 mm, aus 0,5 mm PVC.
Für Labelbreiten 28 mm.

Höhe mm	ca. Lieferzeit ab Werk in Wochen	VE	Art. Nr.	Preis €
37	1	1	30009114	0,27
63	1	1	30009115	0,30

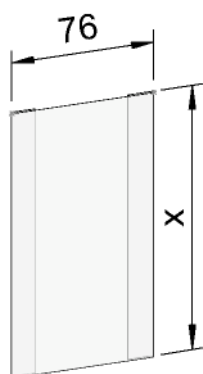

Labelhalter E076, Breite 76 mm, transparent

Zum Aufstecken auf Warenvorschub, aus 0,5 mm PVC.

Labelbreite mm	Höhe mm	ca. Lieferzeit ab Werk in Wochen	VE	Art. Nr.	Preis €
75	71	4	800	30003656	0,93
75	130	4	2.000	30003657	0,96



Labelhalter E049, transparent

Kompatibel zum Warenvorschub mit einer von Breite 28 und Breite 40 mm, mit Einschub für Labels (B49 x H80 mm).

Labelbreite mm	Höhe mm	ca. Lieferzeit ab Werk in Wochen	VE	Art. Nr.	Preis €
49	80	1	60	30005521	0,31

Schubplatte

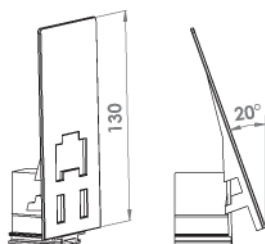

Schubplatte, Breite 75 mm, Höhe 130 mm, lichtgrau

Gerade und im 20° Winkel auf Vorschub-Gehäuse Breite 28 und Breite 40 mm aufsteckbar.
Kompatibel mit Labelhalter, Breite 76 mm, 30003657.

Höhe mm	ca. Lieferzeit ab Werk in Wochen	VE	Art. Nr.	Preis €
130	1	310	30000147	0,71

Warenvorschübe

Zubehör

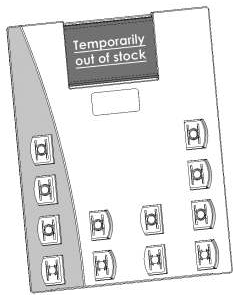

Schubplatte, Breite 137 mm, Höhe 177 mm

Gerade und schräg auf Vorschub-Gehäuse Breite 44 mm aufsteckbar. Ohne POS-T Logo.

Farbe	Tiefe mm	Höhe mm	ca. Lieferzeit ab Werk in Wochen	VE	Art. Nr.	Preis €
lichtgrau	18	177	1	168	30001419	1,48
anthrazit	18	177	1	168	30007220	1,48

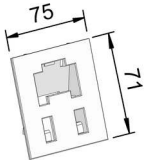

Schubplatte, Breite 75 mm, Höhe 71 mm, lichtgrau

Gerade und im 20° Winkel auf Vorschub-Gehäuse Breite 28 und Breite 40 mm aufsteckbar. Kompatibel mit Labelhalter, Breite 76 mm, 30003656.

Höhe mm	ca. Lieferzeit ab Werk in Wochen	VE	Art. Nr.	Preis €
71	4	120	30000190	0,71

Vorsatz für Vorschubgehäuse

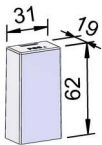

Vorsatz für Vorschubgehäuse mit Breite 28 mm Flachboden, Tiefe + 19 mm, lichtgrau

Zum Aufstecken, verringert den Klemmbereich auf 5 mm, so dass auch bei extrem schmalen Produkten die letzte Packung sicher im Vorschub gehalten wird.

Höhe mm	ca. Lieferzeit ab Werk in Wochen	VE	Art. Nr.	Preis €
62	1	900	30000180	0,43

Warenvorschübe Zubehör

Product Card



Mittels Adapterclip, der hinter den Frontanker des Warenvorschubs eingesetzt wird, entsteht ein Halteschlitz zum Einstecken einer bedruckten Produktkarte, die mit dem Layout der im Fach platzierten Marke bedruckt ist. Die Produktkarte ist biegsam und selbstaufrichtend, so dass sie für viele tausend Entnahmevorgänge verwendet werden kann, ohne zu verschleißen.

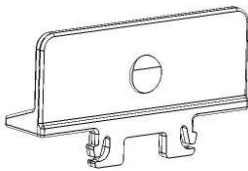

Adapterclip RMC, Breite 34 mm, Höhe 18,5 mm, transparent

Für Frontanker mit einer Breite von 39 mm. Zur Aufnahme von Produktkarten mit Lochung für Zigarettenpackungen.

ca. Lieferzeit ab Werk in Wochen	VE	Art. Nr.	Preis €
1	500	30000156	0,22



Adapterclip RYO, Breite 34 mm, Höhe 51,8 mm, transparent

Für Frontanker mit einer Breite von 39 mm. Zur Aufnahme von Produktkarten mit Lochung für Drehtabakpackungen (Pouches).

ca. Lieferzeit ab Werk in Wochen	VE	Art. Nr.	Preis €
1	250	30000152	0,38

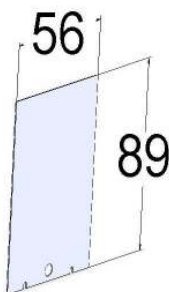

Produktkarten-Set, Breite 56 mm, Höhe 89 mm, matt, weiß, bedruckt (4C)

Passend für Zigaretenschachteln der Breite 55 mm, einsteckbar zwischen Adapterclip RMC und Warenvorschubfront.

ca. Lieferzeit ab Werk in Wochen	VE	Art. Nr.	Preis €
4	1	10000468	auf Anfrage

Weitere Maße auf Anfrage möglich.

Warenvorschübe

Zubehör

Face Plates



Alternativ zur Product Card kann die Abdeckklappe in Verbindung mit auswechselbaren Papierkarten verwendet werden. Diese wird direkt auf die Front des Warenvorschubs mit Frontanker mit Breite 39 mm aufgesteckt und kann dank des integrierten Weichscharniers leicht zur Entnahme und Befüllung geöffnet werden. Die Klappe ist selbstschließend.

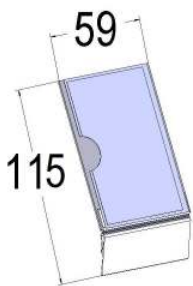

TPD2-Klappe für King Size, mit Rechtecktasche beklebt, für Frontanker mit Breite 39 mm, weiß

Mit Aufsteckscharnier. Mit Labeltasche zum Einsetzen von Labelkarten.

Maße BxTxH mm	ca. Lieferzeit ab Werk in Wochen	VE	Art. Nr.	Preis €
59x5x115	4	300	30002176	1,42

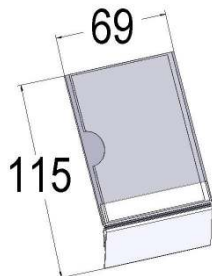

TPD2-Klappe für Big Pack, mit Rechtecktasche beklebt, für Frontanker mit Breite 39 mm, weiß

Mit Aufsteckscharnier. Mit Labeltasche zum Einsetzen von Labelkarten.

Maße BxTxH mm	ca. Lieferzeit ab Werk in Wochen	VE	Art. Nr.	Preis €
69x5x115	4	400	30001592	1,70

Warenvorschübe

Zubehör

Dark Market-Klappe für King Size, 115x59 mm

Mit Aufsteckscharnier auf Frontanker oder Fachteiler mit max. Anschlag 25 mm.
Für Facingbreite 59 mm.

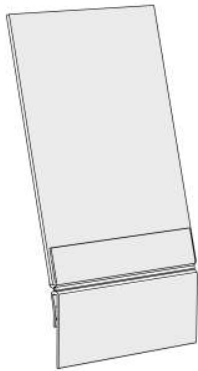

Maße BxTxH mm	Farbe	ca. Lieferzeit ab Werk in Wochen	VE	Art. Nr.	Preis €
59x5x115	weiß	1	25	30008946	1,48
59x5x115	schwarz	1	25	30008947	1,48

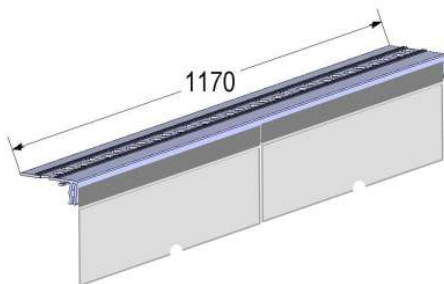

2 Klappen mit Scharnierprofil und Labeleinschub, Breite 1170 mm, Höhe 150 mm

Fingerloch-Stanzung.

ca. Lieferzeit ab Werk in Wochen	VE	Art. Nr.	Preis €
4	1	30001392	29,48

Frontankererhöhung

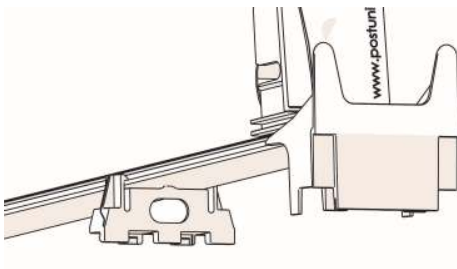

Frontankererhöhung für gestapelte Produkte

Systemerhöhung auf 45 mm zum Ausgleichen von geneigten Böden oder zum Highlighten von Produkten. Set für 25 Warenvorschübe, bestehend aus Frontankererhöhung und unterer Führungsgleitprofil-Stütze. Nur kompatibel mit dem Warenvorschub 30004409 und 30006522.

Maße BxTxH mm	ca. Lieferzeit ab Werk in Wochen	VE	Art. Nr.	Preis €
B55xH45	4	1	30006839	33,43

Inhalt

Kanäle	Seite	70	-	76
--------	-------	----	---	----

Vorschubkanäle

Kanäle



Bestehend aus U-Kanal und Warenvorschub. Die Kanäle können für asymmetrische Tuben (oben breiter als unten) mit festem Abstand auf Adapter-T Profile montiert werden. Des weiteren ist dieses System für jegliche Produkte in der zum Kanal passenden Breite geeignet.

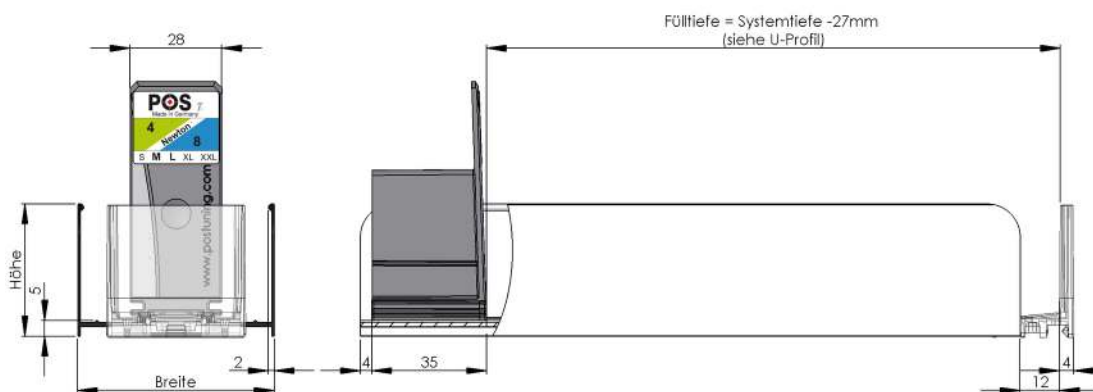

Vorschubkanäle

Kanäle

U-Kanäle

Zur Aufnahme der Warenvorschübe. Das Längenmaß der U-Kanäle ist 17 mm kürzer als das Nennmaß. Die Produktbreite muss mind. 3 mm schmaler als die Breite des Vorschubkanals sein.



Warenvorschubkanal für Tiefkühl-Kräuter, transparent

Leichte, werkzeuglose Montage auf Adapter-T Profilen. Für Produkte mit einer Breite von max. 109 mm.

Maße BxTxH mm	Kraft Newton	ca. Lieferzeit ab Werk in Wochen	VE	Art. Nr.	Preis €
78x560x80	2-4	1	10	30006201	10,52
114x560x80	2-4	1	10	30006205	11,62

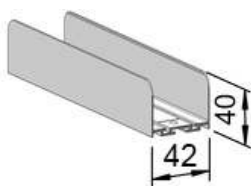

U-Kanal F013, Breite 42 mm, Höhe 40 mm, lichtgrau

Für Produktbreiten bis 39 mm.

Höhe mm	Max. Fülltiefe mm	Systemtiefe mm	Länge mm	ca. Lieferzeit ab Werk in Wochen	VE	Art. Nr.	Preis €
40	336	380	363	4	410	30003701	0,94

Weitere Maße auf Anfrage möglich.

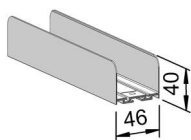

U-Kanal F009, Breite 46 mm, Höhe 40 mm, lichtgrau

Für Produktbreiten bis 43 mm.

Höhe mm	Max. Fülltiefe mm	Systemtiefe mm	Länge mm	ca. Lieferzeit ab Werk in Wochen	VE	Art. Nr.	Preis €
40	336	380	363	4	370	30004006	0,99

Weitere Maße auf Anfrage möglich.

Vorschubkanäle

Kanäle

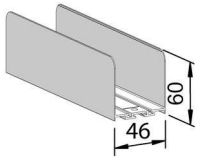

U-Kanal F016, Breite 46 mm, Höhe 60 mm, lichtgrau

Für Produktbreiten bis 43 mm.

Höhe mm	Max. Fülltiefe mm	Systemtiefe mm	Länge mm	ca. Lieferzeit ab Werk in Wochen	VE	Art. Nr.	Preis €
60	336	380	363	4	280	30003710	1,29

Weitere Maße auf Anfrage möglich.

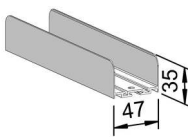

U-Kanal F002, Breite 47 mm, Höhe 35 mm, lichtgrau

Für Produktbreiten bis 44 mm.

Höhe mm	Max. Fülltiefe mm	Systemtiefe mm	Länge mm	ca. Lieferzeit ab Werk in Wochen	VE	Art. Nr.	Preis €
35	336	380	363	4	192	30003780	1,02
35	536	580	563	4	110	30005459	1,52

Weitere Maße auf Anfrage möglich.

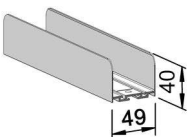

U-Kanal F019, Breite 49 mm, Höhe 40 mm, lichtgrau

Für Produktbreiten bis 46 mm.

Höhe mm	Max. Fülltiefe mm	Systemtiefe mm	Länge mm	ca. Lieferzeit ab Werk in Wochen	VE	Art. Nr.	Preis €
40	336	380	363	4	350	30005164	1,59
40	536	580	563	4	84	30003723	1,92

Weitere Maße auf Anfrage möglich.

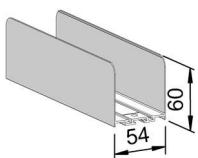

U-Kanal F004, Breite 54 mm, Höhe 60 mm, lichtgrau

Für Produktbreiten bis 51 mm.

Höhe mm	Max. Fülltiefe mm	Systemtiefe mm	Länge mm	ca. Lieferzeit ab Werk in Wochen	VE	Art. Nr.	Preis €
60	336	380	363	4	40	30005165	1,24

Weitere Maße auf Anfrage möglich.

Vorschubkanäle

Kanäle

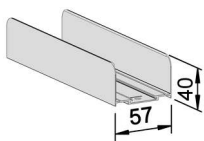

U-Kanal F020, Breite 57 mm, Höhe 40 mm, lichtgrau

Für Produktbreiten bis 54 mm.

Höhe mm	Max. Fülltiefe mm	Systemtiefe mm	Länge mm	ca. Lieferzeit ab Werk in Wochen	VE	Art. Nr.	Preis €
40	336	380	363	4	280	30003774	1,27

Weitere Maße auf Anfrage möglich.

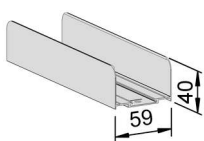

U-Kanal F008, Breite 59 mm, Höhe 40 mm, lichtgrau

Für Produktbreiten bis 56 mm.

Höhe mm	Max. Fülltiefe mm	Systemtiefe mm	Länge mm	ca. Lieferzeit ab Werk in Wochen	VE	Art. Nr.	Preis €
40	336	380	363	4	280	30003996	1,15

Weitere Maße auf Anfrage möglich.

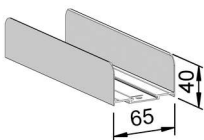

U-Kanal F010, Breite 65 mm, Höhe 40 mm, lichtgrau

Für Produktbreiten bis 62 mm.

Höhe mm	Max. Fülltiefe mm	Systemtiefe mm	Länge mm	ca. Lieferzeit ab Werk in Wochen	VE	Art. Nr.	Preis €
40	336	380	363	4	250	30003685	1,24

Weitere Maße auf Anfrage möglich.

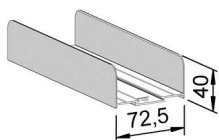

U-Kanal F012, Breite 72 mm, Höhe 40 mm, lichtgrau

Für Produktbreiten bis 69 mm.

Höhe mm	Max. Fülltiefe mm	Systemtiefe mm	Länge mm	ca. Lieferzeit ab Werk in Wochen	VE	Art. Nr.	Preis €
40	336	380	363	4	220	30003693	1,36

Weitere Maße auf Anfrage möglich.

Vorschubkanäle

Kanäle

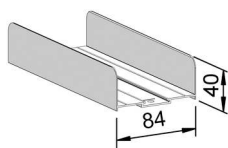

U-Kanal F015, Breite 84 mm, Höhe 40 mm, lichtgrau

Für Produktbreiten bis 81 mm.

Höhe mm	Max. Fülltiefe mm	Systemtiefe mm	Länge mm	ca. Lieferzeit ab Werk in Wochen	VE	Art. Nr.	Preis €
40	336	380	363	4	190	30003707	1,65

Weitere Maße auf Anfrage möglich.

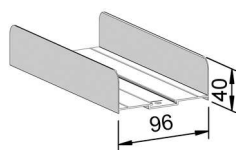

U-Kanal F018, Breite 96 mm, Höhe 40 mm, lichtgrau

Für Produktbreiten bis 93 mm.

Höhe mm	Max. Fülltiefe mm	Systemtiefe mm	Länge mm	ca. Lieferzeit ab Werk in Wochen	VE	Art. Nr.	Preis €
40	336	380	363	4	384	30003718	1,73

Weitere Maße auf Anfrage möglich.

Stapelbare U-Kanäle



POS-T Wabenkanal für Oral Tabak Dosen

Ein Wabenkanal-Set besteht aus folgenden Komponenten:

- 9 x Wabenkanal mit integriertem Warenvorschub

Tiefe mm	Anzahl Facings	Max. Füllmenge	ca. Lieferzeit ab Werk in Wochen	Art. Nr.	Preis €
357	9	8 Packungen	1	30006918	48,77

Weitere Tiefen und Ausführungen auf Anfrage.

Blenden für Wabenkanäle

Auf der untersten Ebene der Wabenkanäle können optional Blenden installiert werden. Die Blenden werden auf dem Adapter-T-Profil befestigt.

Eine individuelle Bedruckung der Blenden sorgt für noch mehr Aufmerksamkeit. Wir beraten Sie gern.

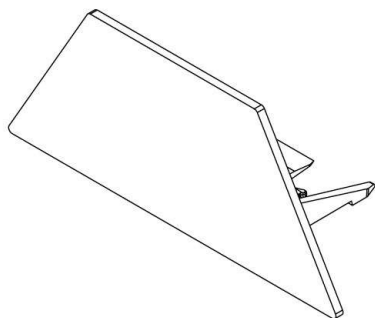

ca. Lieferzeit ab Werk in Wochen	VE	Art. Nr.	Preis €
4	4	30007982	1,27

Vorschubkanäle Kanäle

Seitenwand für Wabenkanäle

Wenn Sie Ihre Wabenkanäle **höher als 2 Ebenen** bauen, benötigen Sie pro Ebene ein Set Seitenwände.

Set besteht aus:
- linke Seitenwand
- rechte Seitenwand

Tiefe mm	ca. Lieferzeit ab Werk in Wochen	Art. Nr.	Preis €
340	1	30007452	3,56

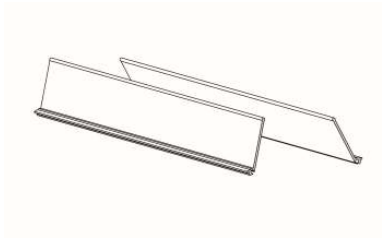

Oraltabak-Kanal stapelbar, 68 -73 mm Durchmesser, transparent

Stapelbarer Vorschubkanal für alle Oral-Tabakdosen. Einfache Installation auf allen POS-T Adapter-T Profilen.
Beliebig viele Kanäle können aufeinander gestapelt werden.

Zum oberen Abschluss eines Stapels empfiehlt sich der Kanal 30006548.

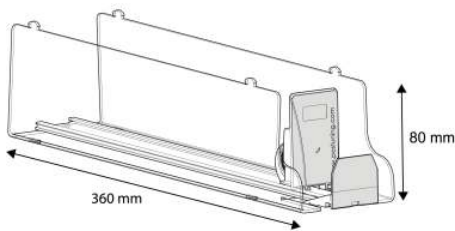

Maße BxTxH mm	Kraft Newton	ca. Lieferzeit ab Werk in Wochen	VE	Art. Nr.	Preis €
81x360x80	2	1	6	30006549	13,32

Weitere Längen auf Anfrage verfügbar.

Oraltabak-Kanal für stehende Dosen mit 68 -73 mm Durchmesser, transparent

Vorschubkanal für alle Oral-Tabakdose.

Dieser Kanal kann einfach auf allen POS-T Adapter-T Profilen installiert werden, oder als oberer Abschlusskanal für die stapelbaren Kanäle 30006868 und 30006549 dienen.

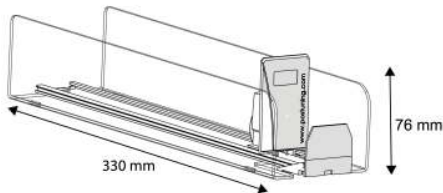

Maße BxTxH mm	Kraft Newton	ca. Lieferzeit ab Werk in Wochen	VE	Art. Nr.	Preis €
81x330x76	2	1	6	30006548	12,33

Weitere Längen auf Anfrage verfügbar.

Oraltabak-Kanal stapelbar, für liegende Dosen mit 68 -73 mm Durchmesser und max. 30 mm Tiefe, transparent

Unterer Vorschubkanal für eine liegende Präsentation von Oral-Tabakdosen.

Nur in Kombination mit dem Vorschubkanal 30006548.

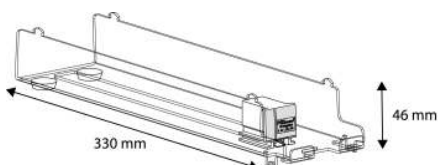

Maße BxTxH mm	Kraft Newton	ca. Lieferzeit ab Werk in Wochen	VE	Art. Nr.	Preis €
81x330x46	2	1	6	30006868	15,18

Weitere Längen auf Anfrage verfügbar.

Vorschubkanäle

Kanäle

Stapelkanäle



Präsentationslösung für **runde Eisbecher**, zum Einsatz auf handelsüblichen Warenträgern. Für die optimale Warenpräsentation in Ihrem Tiefkühlschrank benötigen Sie für diese Kategorie folgende Bauteile:

- Pro Facing ein Stapelkanal

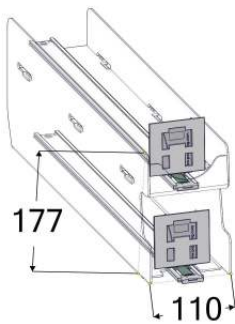

Stapelkanäle für runde Eisbecher, transparent

Leichte, werkzeuglose Montage auf Adapter-T Profilen. Für Produkte mit einer Breite von max. 109 mm.

Maße BxTxH mm	Kraft Newton	ca. Lieferzeit ab Werk in Wochen	VE	Art. Nr.	Preis €
116x486x177	7-11	4	12	30006856	38,25
116x592x177	7-11	4	12	30006855	43,73

Inhalt

L-Profil für C60	Seite	78	-	80
L-Profil für C90	Seite	81	-	84
Zusatzprofile für C90	Seite	85	-	85
Zubehör für C60/C90	Seite	86	-	86

Compartment C60/C90

L-Profile für C60



Das Warenvorschubsystem C60 bringt runde und ovale Produkte unmittelbar an die Regalfront.

Der C60, bestehend aus Vorschub und Winkelprofil, für Artikelbreiten von 39 bis 100 mm, auf dem Warenträger fixierbar durch frontseitiges, hochwertiges Aluminium Adapter-T Profil mit transparenter Frontscheibe. Das Adapter-T Profil erlaubt die stufenlose Fachbreitenanpassung ohne die Ware auszuräumen.

Für Produktbreiten:

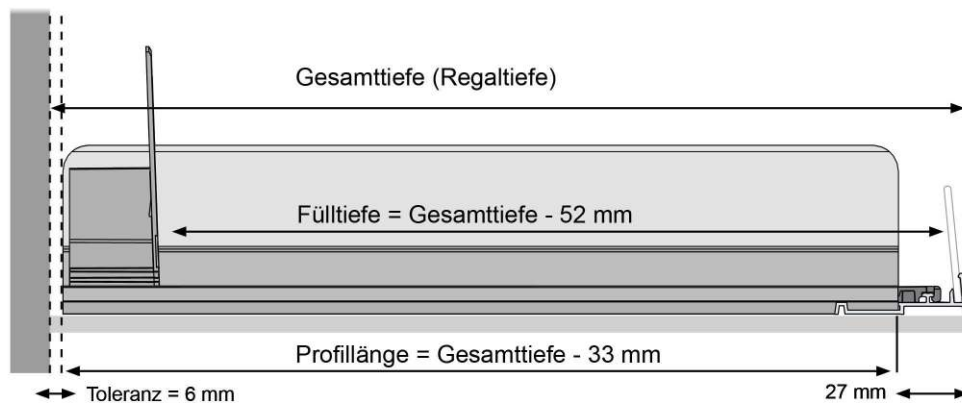
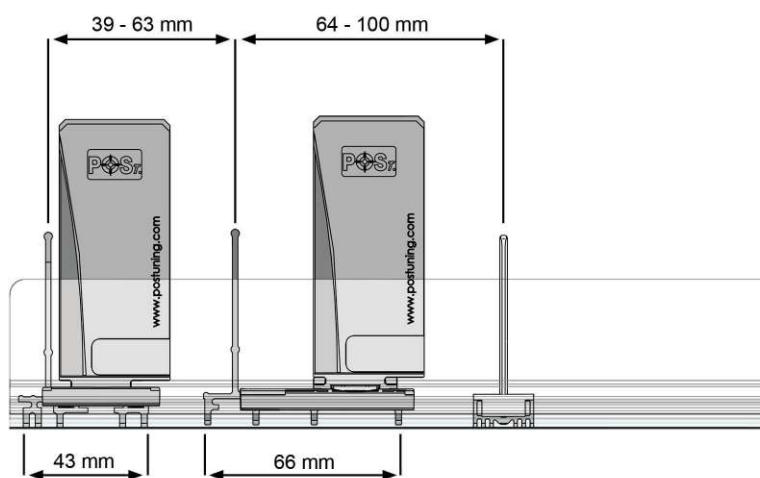

Compartment C60/C90

L-Profile für C60

Für Produktbreiten von 39 bis 63 mm

Für runde Produkte in den **Breiten von 39 bis 63 mm**, z.B. Deo Roll-On, Deospray, Rasierschaum, Haarschaum, Haarspray, Zahnpasta. Als Warentrenner, zur Aufnahme der Compartmentvorschübe. 1-fach gelocht, vorne.

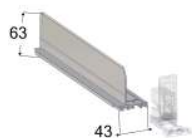

L-Profil C6043, Breite 43 mm, Höhe 63 mm

Fachteiler und Führungsgleitprofil in einem. Leichte, werkzeuglose Montage der Warenvorschübe. Empfohlen für **Produktbreiten von 39 bis 63 mm**.

Farbe	Systemtiefe mm	Länge mm	ca. Lieferzeit ab Werk in Wochen	VE	Art. Nr.	Preis €
anthrazit	280	247	4	20	30006749	1,25
anthrazit	305	272	4	20	30006750	1,34
anthrazit	330	297	4	20	30006751	1,42
anthrazit	355	322	4	20	30006752	1,51
anthrazit	380	347	1	20	30006753	1,60
anthrazit	405	372	1	20	30006754	1,69
anthrazit	430	397	4	20	30006755	1,78
anthrazit	455	422	4	20	30006756	1,86
anthrazit	480	447	1	20	30006757	1,95
anthrazit	505	472	4	20	30006758	2,04
anthrazit	530	497	4	20	30006759	2,13
anthrazit	555	522	4	20	30006760	2,21
anthrazit	580	547	1	20	30006761	2,30
lichtgrau	280	247	4	20	30003010	1,25
lichtgrau	305	272	4	20	30003011	1,34
lichtgrau	330	297	4	20	30003012	1,42
lichtgrau	355	322	4	20	30003014	1,51
lichtgrau	380	347	1	20	30003015	1,60
lichtgrau	405	372	1	20	30003016	1,69
lichtgrau	430	397	4	20	30003017	1,78
lichtgrau	455	422	4	20	30003018	1,86
lichtgrau	480	447	1	20	30003019	1,95
lichtgrau	505	472	4	20	30003020	2,04
lichtgrau	530	497	4	20	30003021	2,13
lichtgrau	555	522	4	20	30003022	2,21
lichtgrau	580	547	1	20	30003023	2,30

Weitere Maße auf Anfrage möglich.

Compartment C60/C90

L-Profile für C60

Für Produktbreiten von 64 bis 100 mm

Für runde Produkte in den **Breiten von 64 bis 100 mm**, z.B. Duschgel, Hautlotion, Handcreme, Handseife, Shampoo + Spülung, Mundwasser, Haarwachs und Haargel.
Als Warentrenner, zur Aufnahme der Compartmentvorschübe. 1-fach gelocht, vorne.

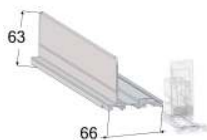

L-Profil C6066, Breite 66 mm, Höhe 63 mm

Fachteiler und Führungsgleitprofil in einem. Leichte, werkzeuglose Montage der Warenvorschübe. Empfohlen für **Produktbreiten von 64 bis 100 mm**.

Farbe	Systemtiefe mm	Länge mm	ca. Lieferzeit ab Werk in Wochen	VE	Art. Nr.	Preis €
anthrazit	280	247	4	20	30006762	1,33
anthrazit	305	272	4	20	30006763	1,45
anthrazit	330	297	4	20	30006764	1,53
anthrazit	355	322	4	20	30006765	1,62
anthrazit	380	347	1	20	30006766	1,71
anthrazit	405	372	1	20	30006767	1,81
anthrazit	430	397	4	20	30006768	1,91
anthrazit	455	422	4	20	30006769	2,01
anthrazit	480	447	1	20	30006770	2,09
anthrazit	505	472	4	20	30006771	2,19
anthrazit	530	497	4	20	30006772	2,29
anthrazit	555	522	4	20	30006773	2,39
anthrazit	580	547	1	20	30006774	2,48
lichtgrau	280	247	4	20	30003027	1,33
lichtgrau	305	272	4	20	30003028	1,45
lichtgrau	330	297	4	20	30003029	1,53
lichtgrau	355	322	4	20	30003031	1,62
lichtgrau	380	347	1	20	30003032	1,71
lichtgrau	405	372	1	20	30003033	1,81
lichtgrau	430	397	4	20	30003034	1,91
lichtgrau	455	422	4	20	30003035	2,01
lichtgrau	480	447	1	20	30003036	2,09
lichtgrau	505	472	4	20	30003037	2,19
lichtgrau	530	497	4	20	30003038	2,29
lichtgrau	555	522	4	20	30003039	2,39
lichtgrau	580	547	1	20	30003040	2,48

Compartment C60/C90

L-Profil für C90



Das Warenvorschubsystem C90 ist ein Warenvorschubsystem für alle Kategorien. Der C90, bestehend aus Vorschub und Winkelprofil, für Artikelbreiten ab 53 mm auf dem Warenträger fixierbar durch frontseitiges, hochwertiges Aluminium Adapter-T Profil mit transparenter Frontscheibe. Das Adapter-T Profil erlaubt die stufenlose Fachbreitenanpassung ohne die Ware auszuräumen. Ab Produktbreiten über 120 mm wird das System durch das Zusatzvorschubprofil erweitert.

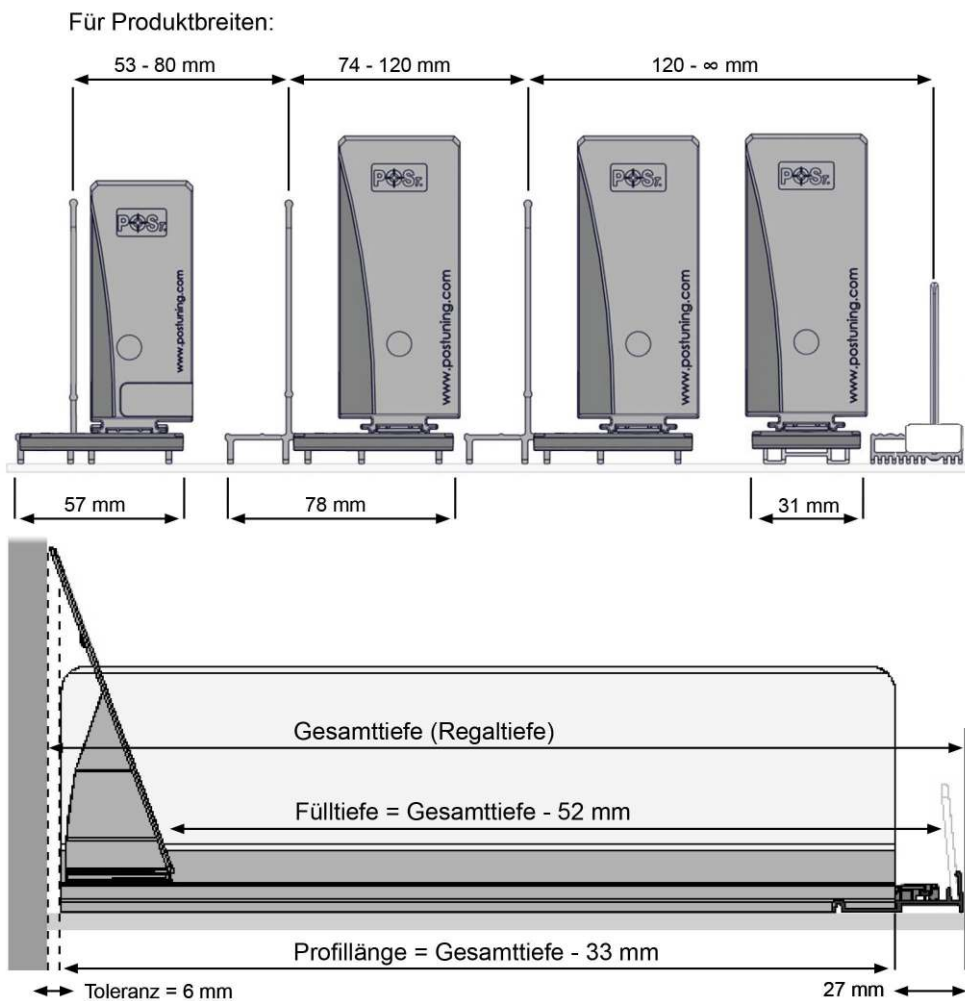

Compartment C60/C90

L-Profile für C90

Für Produktbreiten von 53 bis 80 mm

Für Produkte ab einer Breite von 53 mm, z.B. Getränkedosen, Bierflaschen bis zu 0,75 l.

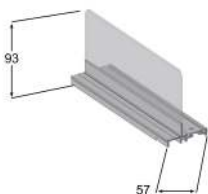

L-Profil C9057, Breite 57 mm, Höhe 93 mm

Als Facheiler und Führungsgleitprofil für Compartment C90. Empfohlen für Produktbreiten ab 53 mm. Nur kompatibel mit dem Warenvorschub Breite 37 mm.

Farbe	Systemtiefe mm	Länge mm	ca. Lieferzeit ab Werk in Wochen	VE	Art. Nr.	Preis €
anthrazit	280	247	4	20	30006439	1,34
anthrazit	305	272	4	20	30006812	1,49
anthrazit	330	297	4	20	30006813	1,58
anthrazit	355	322	4	20	30006440	1,67
anthrazit	380	347	4	20	30006441	1,75
anthrazit	405	372	1	20	30006442	1,85
anthrazit	430	397	4	20	30006443	1,95
anthrazit	455	422	4	20	30006444	2,06
anthrazit	480	447	1	20	30006445	2,18
anthrazit	505	472	4	20	30006446	2,30
anthrazit	530	497	4	20	30006447	2,42
anthrazit	555	522	4	20	30006814	2,54
anthrazit	580	547	1	20	30006448	2,65
lichtgrau	280	247	4	20	30005331	1,34
lichtgrau	305	272	4	20	30006253	1,49
lichtgrau	330	297	4	20	30006811	1,58
lichtgrau	355	322	4	20	30005332	1,67
lichtgrau	380	347	4	20	30005333	1,75
lichtgrau	405	372	1	20	30005335	1,85
lichtgrau	430	397	4	20	30005336	1,95
lichtgrau	455	422	4	20	30005337	2,06
lichtgrau	480	447	1	20	30005338	2,18
lichtgrau	505	472	4	20	30005848	2,30
lichtgrau	530	497	4	20	30005339	2,42
lichtgrau	555	522	4	20	30005850	2,54
lichtgrau	580	547	1	20	30005340	2,65

Compartment C60/C90

L-Profile für C90

Für Produktbreiten ab 74 mm

Für Produkte ab einer **Breite von 74 mm**, z.B. Wein, Spirituosen, SB-Käse & SB-Wurst, Süßwaren in Beuteln und Spielwaren etc.

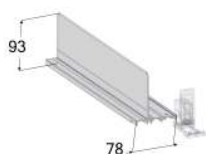

L-Profil C9078, Breite 78 mm, Höhe 93 mm

Als Fachteiler und Führungsgleitprofil für Compartment C90. Empfohlen für Produktbreiten ab 74 mm.

Farbe	Systemtiefe mm	Länge mm	ca. Lieferzeit ab Werk in Wochen	VE	Art. Nr.	Preis €
anthrazit	280	247	4	20	30006449	1,45
anthrazit	305	272	4	20	30006604	1,47
anthrazit	330	297	4	20	30006605	1,59
anthrazit	355	322	4	20	30006450	1,78
anthrazit	380	347	1	20	30006451	1,86
anthrazit	405	372	1	20	30006452	1,96
anthrazit	430	397	4	20	30006453	2,06
anthrazit	455	422	1	20	30006454	2,17
anthrazit	480	447	1	20	30006455	2,29
anthrazit	505	472	1	20	30006456	2,41
anthrazit	530	497	4	20	30006457	2,53
anthrazit	555	522	4	20	30006458	2,65
anthrazit	580	547	1	20	30006459	2,76
lichtgrau	280	247	1	20	30003045	1,45
lichtgrau	305	272	4	20	30003046	1,47
lichtgrau	330	297	4	20	30003047	1,59
lichtgrau	355	322	1	20	30003049	1,78
lichtgrau	380	347	1	20	30003050	1,86
lichtgrau	405	372	1	20	30003052	1,96
lichtgrau	430	397	1	20	30003053	2,06
lichtgrau	455	422	1	20	30003054	2,17
lichtgrau	480	447	1	20	30003055	2,29
lichtgrau	505	472	1	20	30003057	2,41
lichtgrau	530	497	4	20	30003058	2,53
lichtgrau	555	522	4	20	30003059	2,65
lichtgrau	580	547	1	20	30003060	2,76

Compartment C60/C90

L-Profile für C90



L-Profil C9078 mit Frontanker, Breite 78 mm, Höhe 93 mm

Fachteiler und Führungsgleitprofil mit Frontanker in einem. Leichte, werkzeuglose Montage der Warenvorschübe. In Kombination mit dem Zusatzprofil C000 einzusetzen.

Farbe	Systemtiefe mm	Länge mm	ca. Lieferzeit ab Werk in Wochen	VE	Art. Nr.	Preis €
anthrazit	280	247	4	20	30007278	1,89
anthrazit	305	272	4	20	30007279	1,98
anthrazit	330	297	4	20	30007280	2,08
anthrazit	355	322	4	20	30007281	2,21
anthrazit	380	347	4	20	30007282	2,30
anthrazit	405	372	4	20	30007283	2,40
anthrazit	430	397	4	20	30007284	2,50
anthrazit	455	422	4	20	30007285	2,61
anthrazit	480	447	4	20	30007286	2,73
anthrazit	505	472	4	20	30007287	2,85
anthrazit	530	497	4	20	30007288	2,97
anthrazit	555	522	4	20	30007289	3,09
anthrazit	580	547	4	20	30007290	3,20
lichtgrau	280	247	4	20	30007265	1,89
lichtgrau	305	272	4	20	30007266	1,98
lichtgrau	330	297	4	20	30007267	2,08
lichtgrau	355	322	4	20	30007268	2,21
lichtgrau	380	347	4	20	30007269	2,30
lichtgrau	405	372	4	20	30007270	2,40
lichtgrau	430	397	4	20	30007271	2,50
lichtgrau	455	422	4	20	30007272	2,61
lichtgrau	480	447	4	20	30007273	2,73
lichtgrau	505	472	4	20	30007274	2,85
lichtgrau	530	497	4	20	30007275	2,97
lichtgrau	555	522	4	20	30007276	3,09
lichtgrau	580	547	4	20	30007277	3,20

Compartment C60/C90

Zusatzprofile für C90

Zusatzprofil C000, Breite 31 mm

Kombinierbar mit Compartment C90 Profilen. Empfohlen ab einer **Produktbreite von 120 mm**.



Farbe	Systemtiefe mm	Länge mm	ca. Lieferzeit ab Werk in Wochen	VE	Art. Nr.	Preis €
anthrazit	280	247	4	25	30006460	0,81
anthrazit	305	272	4	25	30006609	0,87
anthrazit	330	297	4	25	30006610	0,91
anthrazit	355	322	4	25	30006461	0,95
anthrazit	380	347	1	25	30006462	1,00
anthrazit	405	372	1	25	30006463	1,05
anthrazit	430	397	4	25	30006464	1,10
anthrazit	455	422	1	25	30006465	1,15
anthrazit	480	447	1	25	30006466	1,19
anthrazit	505	472	1	25	30006467	1,25
anthrazit	530	497	4	25	30006468	1,29
anthrazit	555	522	4	25	30006469	1,35
anthrazit	580	547	1	25	30006470	1,39
lichtgrau	280	247	1	25	30002994	0,81
lichtgrau	305	272	4	25	30002995	0,87
lichtgrau	330	297	4	25	30002996	0,91
lichtgrau	355	322	1	25	30002997	0,95
lichtgrau	380	347	1	25	30002998	1,00
lichtgrau	405	372	1	25	30002999	1,05
lichtgrau	430	397	1	25	30003000	1,10
lichtgrau	455	422	1	25	30003001	1,15
lichtgrau	480	447	1	25	30003002	1,19
lichtgrau	505	472	1	25	30003003	1,25
lichtgrau	530	497	4	25	30003004	1,29
lichtgrau	555	522	4	25	30003005	1,35
lichtgrau	580	547	1	25	30005402	1,39

Compartment C60/C90

Zubehör für C60/C90

Unterlegmatte für C60/90, selbstklebend, transparent

Unterlage für Installationen auf Drahtböden.

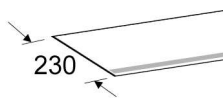

Tiefe mm	Breite mm	ca. Lieferzeit ab Werk in Wochen	VE	Art. Nr.	Preis €
230	595	4	10	30005672	2,52
230	645	4	10	30005673	2,69
230	660	4	10	30005674	2,79
230	895	4	10	30005675	3,07
230	995	4	10	30004670	3,78
230	1.245	4	10	30005676	3,95
230	1.325	4	10	30005677	4,16



Ausgleichs- und Verstärkungsprofil E027, Breite 20 mm, zum Einlegen, lichtgrau

Für Compartment C60/C90.

Farbe	Systemtiefe mm	Länge mm	ca. Lieferzeit ab Werk in Wochen	VE	Art. Nr.	Preis €
anthrazit	280	238	4	10	30006775	0,80
anthrazit	355	313	4	10	30006778	0,96
anthrazit	380	338	4	10	30006779	1,02
anthrazit	405	363	4	10	30006780	1,07
anthrazit	430	388	4	10	30006781	1,13
anthrazit	455	413	4	10	30006782	1,18
anthrazit	480	438	4	10	30006783	1,24
anthrazit	505	463	4	10	30006784	1,90
anthrazit	530	488	4	10	30006785	1,35
anthrazit	580	538	1	10	30006787	1,46
lichtgrau	280	238	4	10	30003547	0,80
lichtgrau	355	313	4	10	30003552	0,96
lichtgrau	380	338	4	10	30003554	1,02
lichtgrau	405	363	1	10	30003556	1,07
lichtgrau	430	388	4	10	30003558	1,13
lichtgrau	455	413	4	10	30004687	1,18
lichtgrau	480	438	1	10	30003561	1,24
lichtgrau	505	463	4	10	30003563	1,90
lichtgrau	530	488	4	10	30003565	1,35
lichtgrau	580	538	1	10	30003567	1,46

Weitere Maße auf Anfrage möglich.

Inhalt

Compartment C130	Seite	88	-	90
------------------	-------	----	---	----

Compartment C130

Compartment C130



Unser Compartment C130 ist DIE perfekte Lösung für den Tiefkühlbereich. Durch die L-Form des Profils und den besonders geformten Frontanker erreichen wir die sehr hohe Stabilität, die große und schwere Produkte benötigen. Mit seiner extrem gleitfähigen Beschaffenheit und seiner Breite und Höhe decken wir das komplette Sortiment von großformatigen Verpackungen ab 90 mm Breite ab. Für sehr große Produkte ab 150 mm Breite gibt es das zusätzliche Warenvorschub-Profil, was für eine optimale Präsentation von großen Beuteln, Pizzen, Torten u.a. sorgt. Die schräge Form dient der optimalen Visibilität für den Shopper. Durch das universelle Adapter-Profil ist eine einfache Installation in allen Tiefkühlshränken möglich.

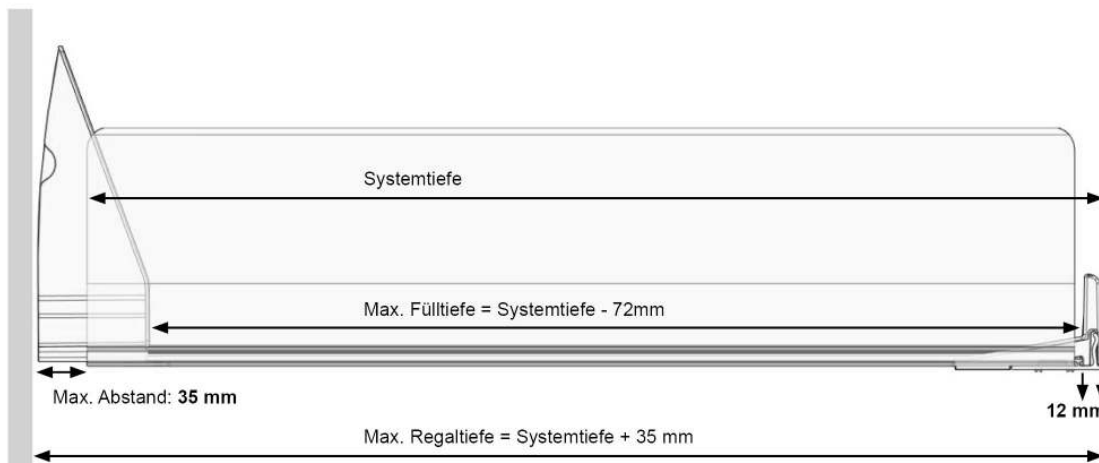
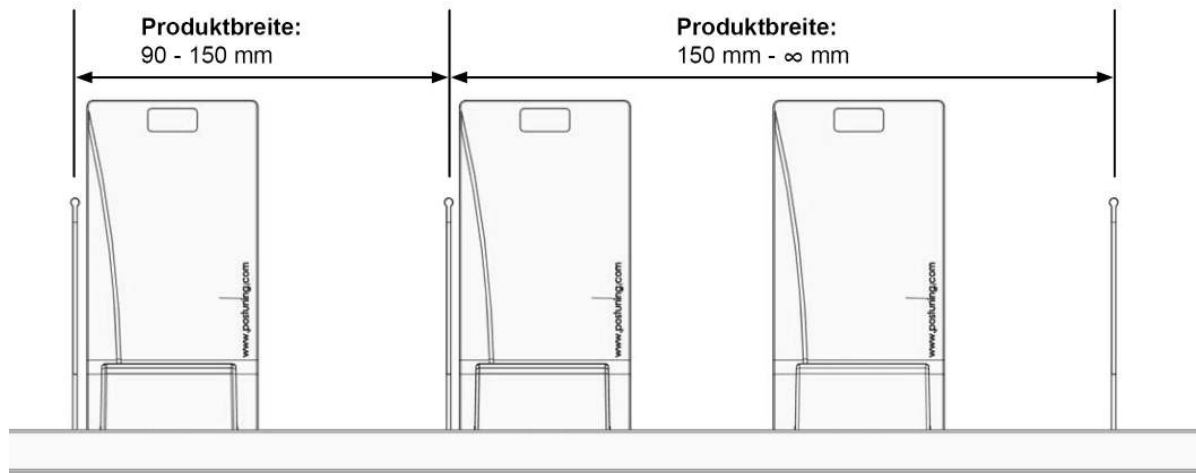

Compartment C130

Compartment C130

L-Profile für C130

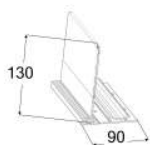

L-Profil C130, Breite 90 mm, Höhe 130 mm

Fachteiler und Führungsgleitprofil in einem. Leichte, werkzeuglose Montage der Warenvorschübe. Empfohlen für Produktbreiten von 90 bis 150 mm.

ACHTUNG: Max. Regaltiefe = Systemtiefe + 35 mm

Farbe	Systemtiefe mm	Länge mm	ca. Lieferzeit ab Werk in Wochen	VE	Art. Nr.	Preis €
schwarz	355	340	4	24	30002958	3,53
schwarz	380	365	4	24	30002960	3,72
schwarz	405	390	4	24	30002962	3,90
schwarz	430	415	4	24	30002964	4,08
schwarz	455	440	4	24	30002966	4,26
schwarz	480	465	4	24	30002968	4,44
schwarz	530	515	4	24	30005966	4,80
schwarz	555	540	1	24	30002970	4,99
weiß	355	340	4	24	30002959	3,53
weiß	380	365	4	24	30002961	3,72
weiß	405	390	4	24	30002963	3,90
weiß	430	415	4	24	30002965	4,08
weiß	455	440	4	24	30002967	4,26
weiß	480	465	4	24	30002969	4,44
weiß	530	515	4	24	30005967	4,80
weiß	555	540	1	24	30002971	4,99

Zusatzprofile für C130



Zusatzprofil C002, Breite 60 mm

Leichte, werkzeuglose Montage der Warenvorschübe. Empfohlen für Produktbreiten ab 150 mm.

ACHTUNG: Max. Regaltiefe = Systemtiefe + 35 mm

Farbe	Systemtiefe mm	Länge mm	ca. Lieferzeit ab Werk in Wochen	VE	Art. Nr.	Preis €
schwarz	355	319	4	24	30002878	1,97
schwarz	380	344	4	24	30002880	2,04
schwarz	405	369	4	24	30002882	2,12
schwarz	430	394	4	24	30002884	2,18
schwarz	455	419	4	24	30002886	2,26
schwarz	480	444	4	24	30002888	2,32
schwarz	530	494	4	24	30005969	2,47
schwarz	555	519	1	24	30005435	2,54
weiß	355	319	4	24	30002879	1,97
weiß	380	344	4	24	30002881	2,04
weiß	405	369	4	24	30002883	2,12
weiß	430	394	4	24	30002885	2,18
weiß	455	419	4	24	30002887	2,26
weiß	480	444	4	24	30002889	2,32
weiß	530	494	4	24	30005968	2,47
weiß	555	519	1	24	30005438	2,54

Compartment C130

Compartment C130

Zubehör für C130



Frontanker für C130, Breite 65 mm, Höhe 52 mm, Tiefe + 10 mm, transparent

Wird als Endanschlag für die L-Profile C130 und Zusatzprofile C002 auf Regalböden größer 590 mm Systemtiefe benötigt.

Maße BxTxH mm	ca. Lieferzeit ab Werk in Wochen	VE	Art. Nr.	Preis €
65x10x52	1	24	30005598	0,77

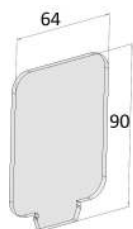

Frontankerhöhung für Warenvorschübe für C130, transparent

Wird auf die Warenvorschübe mit Breite 83 mm für C130 aufgesteckt. Dadurch erhöht sich der Frontanschlag um 45 mm. Für **leichte und hohe Produkte**.

Maße BxTxH mm	ca. Lieferzeit ab Werk in Wochen	VE	Art. Nr.	Preis €
64 x 3 x 90	1	1	30002115	0,65

Inhalt

Präsenter für Convenience-Pizza	Seite	92	-	92
Präsenter für Trays	Seite	93	-	93
Präsenter für Tabak	Seite	94	-	96

Präsentier und Displays

Präsentier für Convenience-Pizza

Präsentationslösung für Pizza in Rundverpackungen in der Plus-Kühlung.

Präsentier für Convenience-Pizza

Präsentier für Convenience-Pizza in Rundverpackungen.

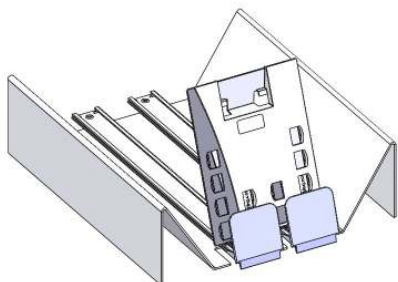

Maße BxTxH mm	Kraft Newton	ca. Lieferzeit ab Werk in Wochen	VE	Art. Nr.	Preis €
294x381x185	14-18	4	2	30001756	23,56
294x455x185	20	4	2	30001885	25,76

Weitere Maße auf Anfrage möglich.

Präsentier für Convenience-Pizza

Präsentier für Convenience-Pizza in Rundverpackungen. Für Compartment C130.

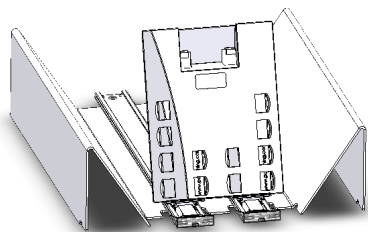

Maße BxTxH mm	Kraft Newton	ca. Lieferzeit ab Werk in Wochen	VE	Art. Nr.	Preis €
294x381x185	14-18	1	2	30005719	22,47
294x462x185	20	1	2	30005698	24,66

Weitere Maße auf Anfrage möglich.

Präsentier und Displays

Präsentier für Trays

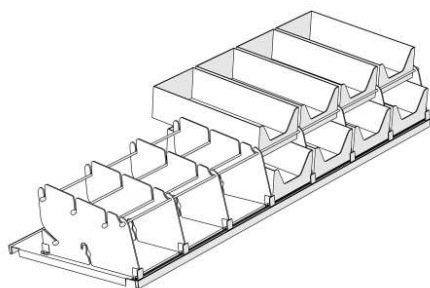

POS-T Double Tray System

Für die Präsentation von Tray-Kartons übereinander im Regal. Dadurch wird die Anzahl der Facings pro Regalboden verdoppelt. Mit dem POS-T Double Tray System sparen Sie Platz, indem Sie zwei verschiedene Sorten übereinander präsentieren. Das System ist flexibel in der Breite und lässt sich einfach, schnell und werkzeuglos montieren. Ab 320 mm Regaltiefe einsetzbar.

Set besteht aus:

- Fachteilern entsprechend der Regalbreite
- Auflagefläche für obere Ebene (inkl. seitliche Schutzkappen)

Adapter-T Profile für die Regalböden müssen separat bestellt werden.

Alle weiteren Details finden Sie hier im Video:

<https://youtu.be/Q-bakgX0vCY>

Regalbreite mm	Anzahl Facings	ca. Lieferzeit ab Werk in Wochen	VE	Art. Nr.	Preis €
1.000	14	1	1	30008636	69,80
1.250	18	1	1	30008637	84,90
1.330	20	1	1	30008921	92,90

Präsentier und Displays

Präsentier für Tabak

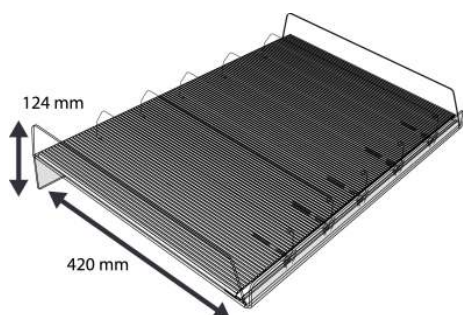

MYO-Gleitetage mit VARUS

Frontfacing per Schwerkraft.

Die spezielle Eigenschaft der POS-T VARUS Gleitprofile sorgen bereits bei einer geringen Neigung dafür, dass Buckets, Dosen und andere MYO-Produkte an die Front des Regals gleiten.

Die Konstruktion des Gleitetage erlaubt es, einen Überstand von 40 mm zu erzielen, so können mehr Dosen hintereinander präsentiert werden.

Ausgelegt für Böden mit einer Tiefe von 380 mm.

Das Set für einen kompletten Boden besteht aus:

- Neigungstray, transparent.
- POS-T VARUS-Gleitprofile
- POS-T Fachteiler Höhe 60

Alle Längen und Breiten auf Anfrage.

Maße BxTxH mm	Anzahl Facings	ca. Lieferzeit ab Werk in Wochen	Art. Nr.	Preis €
645x420x124	6	4	30006942	86,58
995x420x124	8	4	30006944	119,46

Vorschubkanal für 145 g Tabakbeutel, transparent

Präsentier für Tabakbeutel, 145 g.

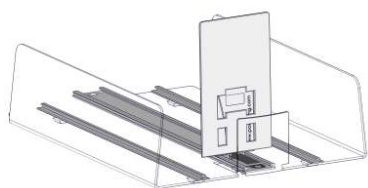

Tiefe mm	Höhe mm	ca. Lieferzeit ab Werk in Wochen	VE	Art. Nr.	Preis €
332	140	1	28	30001459	14,30

Weitere Maße auf Anfrage möglich.

Präsentier und Displays

Präsentier für Tabak

Präsentier Cigar Tube, transparent

Mit 2 Facings bestehend aus Fachteiler und Warevorschub. Zum Aufclipsen auf Adapter-T Profil.

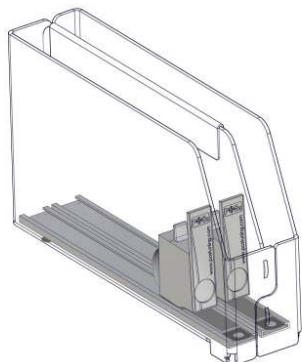

Maße BxTxH mm	Anzahl Facings	ca. Lieferzeit ab Werk in Wochen	VE	Art. Nr.	Preis €
52x210x125	2	4	3	30001424	19,62

Weitere Maße auf Anfrage möglich.

Liquid Display, transparent

Mit 8 oder 12 Facings bestehend aus Fachteiler und Warevorschub. Sowohl für Flaschen und/oder Kartonverpackung einsetzbar.



Maße BxTxH mm	Anzahl Facings	ca. Lieferzeit ab Werk in Wochen	VE	Art. Nr.	Preis €
196x285x73	8	1	2	30001173	30,14
196x360x73	8	4	2	30001174	32,88
293x285x73	12	1	2	30001175	41,10
293x360x73	12	1	2	30001176	43,84

Weitere Maße auf Anfrage möglich

Stapeldisplay für Liquids, transparent

Mit 10 Facings bestehend aus Fachteiler und Warevorschub. Für liegend präsentierte Kartonverpackungen einsetzbar.



Maße BxTxH mm	Anzahl Facings	ca. Lieferzeit ab Werk in Wochen	VE	Art. Nr.	Preis €
315x374x79	10	4	18	30001805	35,62

Weitere Maße auf Anfrage möglich.

Regal-Präsentier für runde Oral-Tabak-Dosen

Platzsparend präsentiert, immer in Front - der Rollpräsentier für runde Oral Tabak Dosen.

Durch eine leichte Neigung rollen die Dosen an die Front des Regals. Jeder Präsentier hat 3 Facings, für zum Beispiel unterschiedliche Nikotinstärken.

Mit der optionalen Klebe-Klapp-Aufnahme für eine frontal präsentierte Orientierungs-Dose, bleibt auch die Übersicht und Inszenierung erhalten.

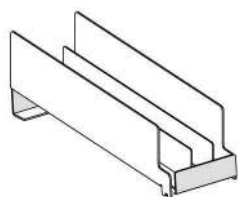

Maße BxTxH mm	Max. Füllmenge	ca. Lieferzeit ab Werk in Wochen	VE	Art. Nr.	Preis €
303x91x111	3 x 4 Dosen	4	2	30006867	20,28
373x91x117	3 x 5 Dosen	4	2	30006869	21,81

Präsentter und Displays

Präsentter für Tabak



Tabakdosendispenser für den oberen Regalboden, transparent

Präsentter für eckige Tabakdosen, bestehend aus 2 Fallschächten und einem Lagerplatz für Dosen. Die Entnahme der Dosen ist einfach zu händeln, da die unterste Dose leicht vorne steht.

Tiefe mm	Höhe mm	ca. Lieferzeit ab Werk in Wochen	VE	Art. Nr.	Preis €
116	397	4	1	30001786	43,68

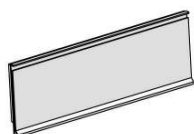

Kommunikationsaufnahme für Rollpräsentter

Zum Aufkleben an die Front der Rollpräsentter. Für Kommunikations-Einstecker B88 x H30 mm.

Maße BxTxH mm	ca. Lieferzeit ab Werk in Wochen	VE	Art. Nr.	Preis €
88x30	4	6	30007324	0,65



Tabak Dosen

Präsentter für Tabakdosen (Tins), 2 Facings für 3 Dosen, bestehend aus:

- 1 x Präsentter, transparent, geneigt
- 3 x Führungsgleitprofile
- 2 x Antirutsch-FüÙe

Tiefe mm	Anzahl Facings	ca. Lieferzeit ab Werk in Wochen	VE	Art. Nr.	Preis €
316	2	4	1	30001386	17,97
316	3	4	1	30001387	22,30

Weitere Maße auf Anfrage möglich.

Inhalt

Führungsgleitprofile Breite 19 mm	Seite	98	-	98
Führungsgleitprofile Breite 34 mm	Seite	99	-	100

Führungsgleitprofile

Führungsgleitprofile Breite 19 mm

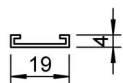
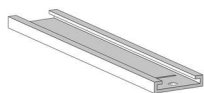

Führungsgleitprofil F001, für Warenvorschübe mit Breite 15 mm, lichtgrau

Breite 19 mm, mit Endanschlag, empfohlene Länge ist 20 mm kürzer als der Fachteiler.

Systemtiefe mm	Länge mm	ca. Lieferzeit ab Werk in Wochen	VE	Art. Nr.	Preis €
205	185	1	350	30003756	0,32
230	210	4	350	30003758	0,35
255	235	1	350	30003761	0,38
280	260	1	350	30003763	0,42
305	285	1	300	30003765	0,45
330	310	1	250	30003766	0,48
355	335	1	250	30003768	0,52
385	365	1	250	30003770	1,00

Weitere Maße auf Anfrage möglich.

Führungsgleitprofile

Führungsgleitprofile Breite 34 mm

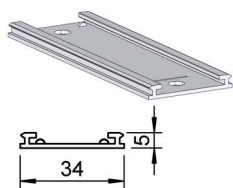

Führungsgleitprofil F003, für Warenvorschübe mit Breite 28, 40, 44 und 75 mm, lichtgrau

Breite 34 mm, mit Endanschlag.

Systemtiefe mm	Länge mm	ca. Lieferzeit ab Werk in Wochen	VE	Art. Nr.	Preis €
205	183	1	100	30003921	0,37
230	208	1	100	30003923	0,41
255	233	1	100	30003924	0,44
280	258	1	100	30003928	0,47
305	283	1	100	30003931	0,50
330	308	1	100	30003933	0,54
355	333	1	100	30003935	0,57
380	358	1	100	30003938	0,60
405	383	1	100	30003940	0,64
430	408	1	100	30003943	0,67
455	433	1	100	30003944	0,70
480	458	1	100	30003946	0,73
505	483	1	100	30003947	0,77
530	508	1	100	30003948	0,80
555	533	4	100	30003950	0,83
580	558	1	100	30003951	0,87

Weitere Maße auf Anfrage möglich.

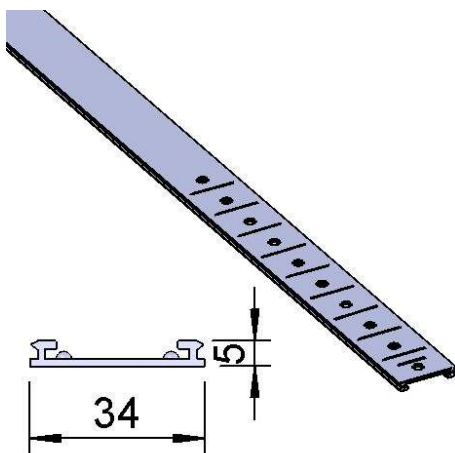

Führungsgleitprofil Vario F003, für Warenvorschübe mit Breite 28, 40, 44 und 75 mm, lichtgrau

Breite 34 mm, mit Endanschlag, empfohlene Länge ist 22 mm kürzer als der Fachteiler. Im Raster von 25 mm abbrechbar. Sollbruchstellen garantieren ein einfaches und effizientes Handling bei der Montage. Nur mit Warenvorschüben mit Universalgehäuse kombinierbar.

Länge mm	ca. Lieferzeit ab Werk in Wochen	VE	Art. Nr.	Preis €
183-333	1	100	30003984	1,23
233-458	1	100	30003985	1,39
333-558	1	100	30003986	1,52

Weitere Maße auf Anfrage möglich.

Führungsgleitprofile

Führungsgleitprofile Breite 34 mm

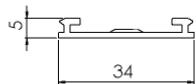
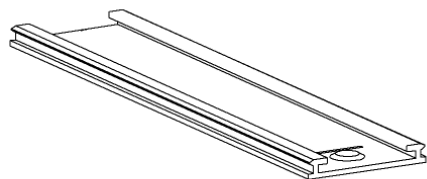

Führungsgleitprofil, Breite 34 mm, lichtgrau

Ohne Endanschlag.

Ausführung / Ausstattung	Länge mm	ca. Lieferzeit ab Werk in Wochen	VE	Art. Nr.	Preis €
CT 3-etagig	170	4	100	30003901	0,34
N-CT 4-etagig	180	4	100	30003902	0,35

Inhalt

Liftsysteme für Tiefkühltruhen	Seite	102	-	103
--------------------------------	-------	-----	---	-----

Liftsysteme

Liftsysteme für Tiefkühltruhen



Lift für TK-Truhen

Kommen Sie Ihren Kunden entgegen. Mittels progressiver Federkraft bringen die Warenliftsysteme Ihre Produkte barrierefrei und verkaufsfördernd in den besten Sicht- und Griffbereich.

Mit dem speziell für den Einsatz in Kühltruhen entwickeltem Warenliftsystem gehört das Chaos in der Kühltruhe der Vergangenheit an.

Neben den drei Standard-TK-Liften werden die TK-Lifte individuell nach Ihren Anforderungen entwickelt und produziert, um abgestimmte Produktfamilien raumökonomisch und klar gegliedert zu präsentieren. Unser Angebot beruht auf Ihrem Truhenbelegungsplan, den Innenmaßen der Truhe und den Gewichten und Abmessungen Ihrer Produkte. Lösungen für Tiefkühlwaren finden Sie im Kapitel Präsentieren - Food - Tiefkühlwaren.

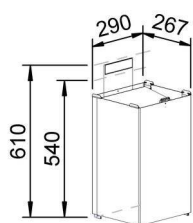

Gehäuse aus transparentem und frostsicherem Kunststoff, Hubboden mit Einschub zur Stammplatzkennzeichnung, mit seitlichen, progressiv wirkenden Hublinien, auf Wunsch mit Füllstandsanzeige (s. Zubehör).

Tiefkühlift für Pizza

Aus frostsicherem Kunststoff, kontakttransparent, mit 4 Hublinien, Produktanschlag mit Einschub für Produktlabel, geneigte Hubplatte für optimale Sichtbarkeit und Entnahme.

Kühlgrenze mm	Kraft Newton	ca. Lieferzeit ab Werk in Wochen	VE	Art. Nr.	Preis €
280	80	4	4	30004293	34,00
360	80	4	4	30004294	37,34
540	152	4	2	30004295	47,81

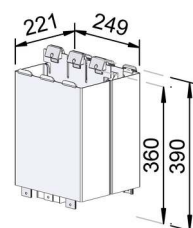

Tiefkühlift für Kräuter in Tiefziehschalen

6 Warenschächte, 10N Hubleistung pro Schacht.

Kühlgrenze mm	Kraft Newton	ca. Lieferzeit ab Werk in Wochen	VE	Art. Nr.	Preis €
360	60	4	6	30004291	52,06

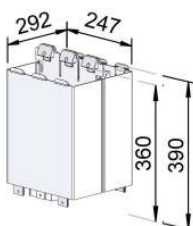

Tiefkühlift für Kräuter in Schachteln

6 Warenschächte, 14-18N Hubleistung pro Schacht.

Kühlgrenze mm	Kraft Newton	ca. Lieferzeit ab Werk in Wochen	VE	Art. Nr.	Preis €
360	108	4	3	30004292	52,06

Liftsysteme

Liftsysteme für Tiefkühltruhen

Zubehör



Für Lift für TK-Truhen.

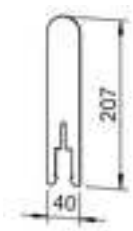

Out-Of-Stock Indicator / Füllstandsanzeiger für TK-Lifte universal

Zur Vermeidung von Out-of-Stock, erinnert rechtzeitig an das Nachfüllen der Ware.

ca. Lieferzeit ab Werk in Wochen	VE	Art. Nr.	Preis €
4	176	30001467	0,82

Inhalt

Gleitsystem VARUS	Seite	106	-	108
-------------------	-------	-----	---	-----

Gleitsysteme

Gleitsystem VARUS



Das VARUS Gleitsystem lässt sich auf allen marktüblichen Regalsystemen verwenden. Auch bei geraden Regalböden können die Neigungswinkel mit Hilfe der optionalen Gefällelösung auf 6° und 9° mit wenig Aufwand nachgerüstet werden. Auch bei unterschiedlichen Neigungen bleibt eine durchgängige, einheitliche Front der Warenträger erhalten.

- ▶ POS-T VARUS mit Adapter-T Profil **A051 / A052**
für Böden mit U-Sicke

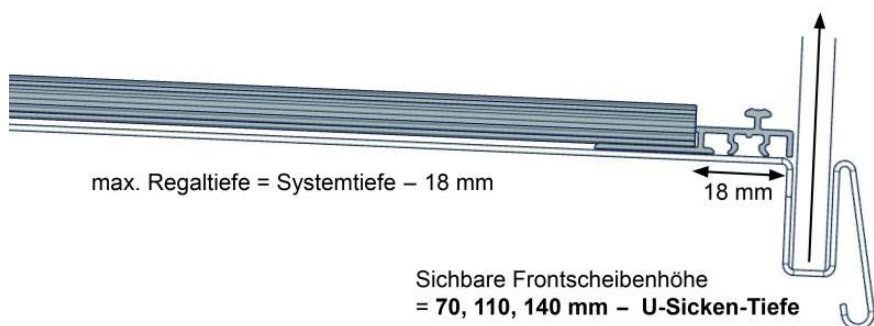

- ▶ POS-T VARUS mit Adapter-T Profil **L005**
für Böden ohne U-Sicke

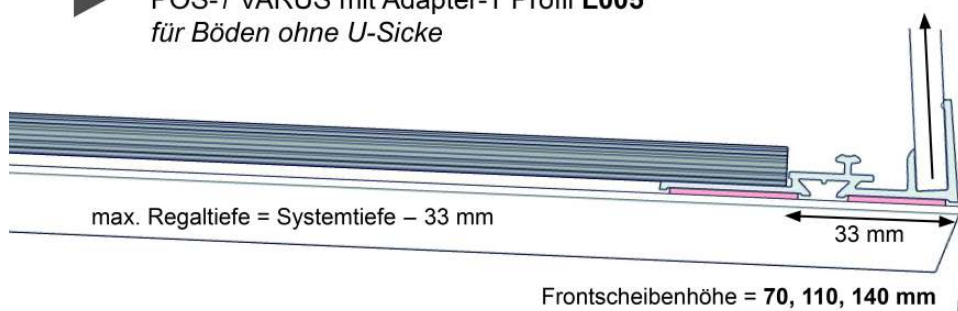

Gleitsysteme

Gleitsystem VARUS

Gleitmatten

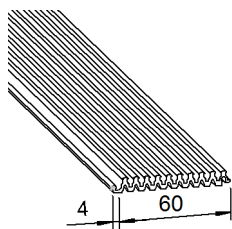

Gleitprofil E002, Breite 60 + 4 mm, silbergrau

Gleitprofil in Breite 60 mm mit Nuten zur Aufnahme von Fachteilern. Durch Clips-Verbindung "endlos" zu verketteten. Im Auslieferungszustand sind 5 Profile zu einer Matte (Breite 304 mm) bereits verbunden.

Systemtiefe für A051/A052 mm	Systemtiefe für L005-Profil mm	Länge mm	ca. Lieferzeit ab Werk in Wochen	VE	Art. Nr.	Preis €
330	345	312	1	40	30003340	1,89
355	370	337	4	40	30003342	2,03
380	395	362	1	40	30003344	2,18
405	420	387	1	40	30003347	2,33
430	445	412	4	40	30003349	2,48
455	470	437	1	40	30003351	2,63
480	495	462	1	40	30003353	2,78
555	570	537	1	40	30003356	3,23
580	595	562	4	40	30003358	3,39

Weitere Maße auf Anfrage möglich.

Fachteilerprofile

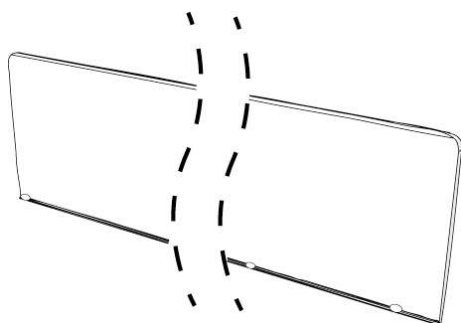

Fachteilerprofil E044 für VARUS Gleitsystem, Höhe 65 mm, transparent

Ohne vordere Fixierung und ohne Front. Empfohlen für Regalböden ab 580 mm Tiefe. Jede mögliche Länge verfügbar auf Anfrage.

Länge mm	ca. Lieferzeit ab Werk in Wochen	VE	Art. Nr.	Preis €
762	4	1	30005671	3,28

Zubehör



VARUS Gefälleboden, schwarz

VARUS Winkellösung für gerade Regalböden. Traglast 300 kg/m².

Maße BxTxH mm	Ausführung / Ausstattung	ca. Lieferzeit ab Werk in Wochen	VE	Art. Nr.	Preis €
1320x 600x98	9° Gefälle	4	1	30005992	43,29
1320x600x67	6° Gefälle	4	1	30005991	43,29

Weitere Maße auf Anfrage möglich.

Gleitsysteme

Gleitsystem VARUS



Unterbau für VARUS Gefälleboden, weiß

Für gerade Schwerlastregale. Styropor weiß. Zusätzliche Vorrichtung um das VARUS Gleitsystem auch auf besonders tiefen (bis 1.200 mm) Schwerlastböden einsetzen zu können. Traglast 300 kg/m².

Maße BxTxH mm	Ausführung / Ausstattung	ca. Lieferzeit ab Werk in Wochen	VE	Art. Nr.	Preis €
1320x200x67	6° Gefälle	1	1	10000439	6,47
1320x200x98	9° Gefälle	1	1	10000440	9,75

Weitere Maße auf Anfrage möglich.

Inhalt

Regalbauteile	Seite	110	-	113
Glas-Komplett-Etagen	Seite	114	-	114
Kühlregalboden	Seite	115	-	115

Warenträger

Regalbauteile



Ob Modernisierung oder ein neuer Look – die Glasböden und Konsolen sind kompatibel zu Ihren vorhandenen Regalsystemen. Mit wenig Kostenaufwand und durch leichten Umbau erzielen Sie nicht nur ein Facelifting Ihrer Regale sondern auch bis zu 80 % mehr Präsentationsfläche durch waagerechte Anordnung der Glasböden.

Glasböden

Glasetagen mit geschliffenen und polierten Kanten.

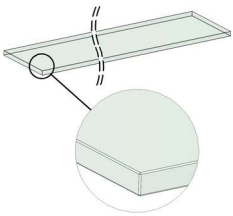

Glasetagen, transparent

Tiefe mm	Breite mm	Höhe mm	ca. Lieferzeit ab Werk in Wochen	Art. Nr.	Preis €
380	598	8	1	70000093	11,85
380	648	8	1	70000097	12,85
380	662	8	1	70000099	12,93
380	898	8	1	70000118	17,23
380	998	8	1	70000124	18,73
380	1.246	10	1	70000138	32,77

Weitere Maße auf Anfrage möglich.

Warenträger

Regalbauteile

Konsolen

Konsolenpaar für Glasböden, silber

Aus 2 mm Stahlblech. Mit Bohrung für die Aufnahme von Glasauflagen. Kompatibel zu allen Ladenbausystemen.



Tiefe mm	Lochabstand mm	ca. Lieferzeit ab Werk in Wochen	VE	Art. Nr.	Preis €
320	30/60	1	20	70000141	auf Anfrage
320	35/70	1	20	70000142	auf Anfrage
320	40/42	4	20	70000144	auf Anfrage
320	45	1	20	70000148	auf Anfrage
320	50	1	20	70000152	auf Anfrage

Zubehör

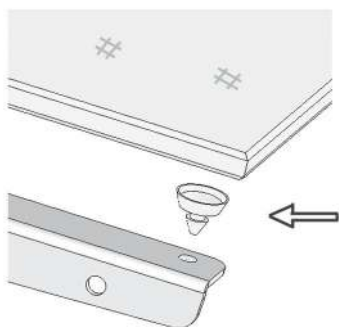

Glasauflagen mit Zapfen 5 mm

4 Stück pro Konsolenpaar.

ca. Lieferzeit ab Werk in Wochen	VE	Art. Nr.	Preis €
1	40	30000798	0,16

Warenträger

Regalbauteile

Konsolenadapter

Für Glasetagen, kompatibel zu allen Ladenbausystemen.
Lieferung erfolgt inkl. Schrauben, ohne Glasauflagen.

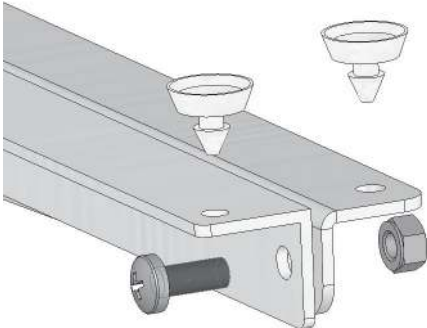

Tiefe mm	Lochabstand mm	ca. Lieferzeit ab Werk in Wochen	VE	Art. Nr.	Preis €
272	20	4	20	30004871	auf Anfrage

Konsolometer "Standrohrcheck"

Das Werkzeug zum einfachen und schnellen Bestimmen der Lochabstände bei Systemregalen.

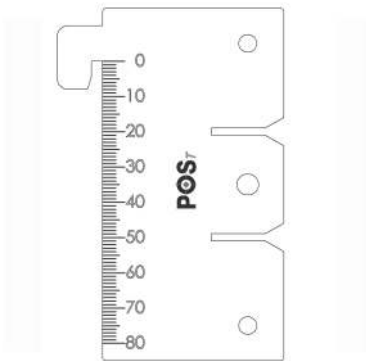

ca. Lieferzeit ab Werk in Wochen	VE	Art. Nr.	Preis €
4	1	30002334	5,26

Etagensicherungskeil, 10er Set

Erforderlich am Regalabschluss, sofern die Lochung breiter ist als 8 mm (ausgenommen bei Lochabstand 50 mm – Firma Tegometall).

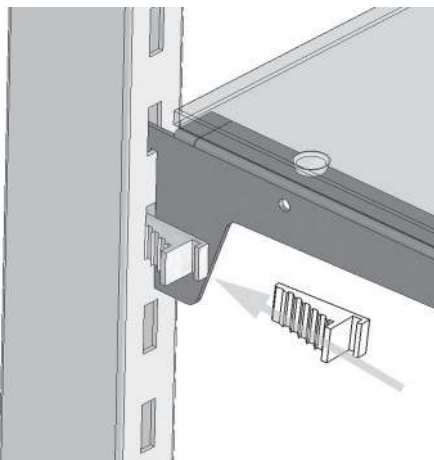

ca. Lieferzeit ab Werk in Wochen	VE	Art. Nr.	Preis €
1	1	30000801	5,26

Warenträger

Regalbauteile

Glasbodenträger 5/5 x 16 mm, verzinkt

Tragelement für die Montage von Glasböden in Stollenwandregalen. 2,5 mm Versatz mit Nase.

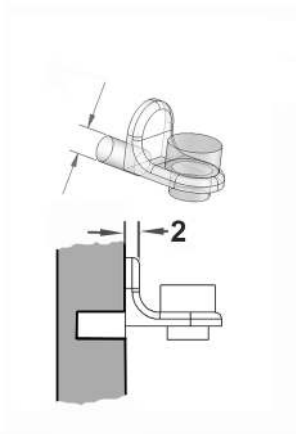

ca. Lieferzeit ab Werk in Wochen	VE	Art. Nr.	Preis €
1	5.000	10000367	0,13

Warenträger

Glas-Komplett-Etagen

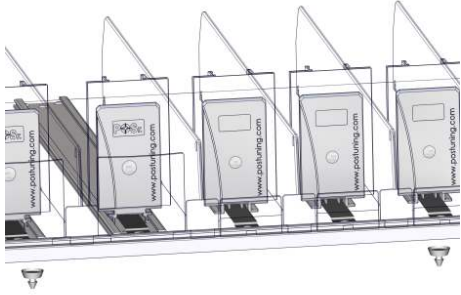

Glas-Komplett-Etage

Präsentationslösung für Zigaretten und Pouches, bestehend aus:

- Glasetage
 - Glasauflagen
 - Adapter-T Profil
 - Fachteiler
 - Warenvorschub 2N mit Labelhalter
 - Warenvorschub 4-8N mit Labelhalter
 - Führunggleitprofil
- ohne** Konsolenpaar

Bestückungsset für Anbauregale

Tiefe mm	Breite mm	ca. Lieferzeit ab Werk in Wochen	VE	Art. Nr.	Preis €
380	600	4	1	30000855	47,44
380	650	4	1	30000856	51,54
380	900	4	1	30000858	63,16
380	1.000	4	1	30000852	70,86
380	1.250	4	1	30000853	99,09

Warenträger

Kühlregalboden

PlusOne Kühlboden

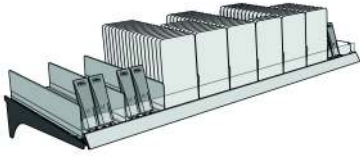

Kühlregalbodenset für 9 Facings SB-Wurst & SB-Käse

Kühlregalbodenset für SB-Wurst & SB-Käse bestehend aus:

- POS-T PlusOne Kühlregalboden, anthrazit
- Warenvorschübe mit schräger Vorschubplatte, Breite 44 mm, Höhe 135 mm, 7-11 N
- L-Profil C9078, Breite 78 mm, Höhe 90 mm, Länge 447 mm
- Zusatzprofile C000, Breite 31 mm, Länge 447 mm
- Adapter-T Profil A016, Breite 1230 mm
- Frontscheibe Höhe 65 mm
- Endfachteiler D090, Länge 455 mm

Bestückung wahlweise in anthrazit oder lichtgrau erhältlich.

Farbe	Tiefe mm	Breite mm	ca. Lieferzeit ab Werk in Wochen	VE	Art. Nr.	Preis €
anthrazit	500	1.250	4	5	30006915	161,27
lichtgrau	500	1.250	4	5	30006914	161,27

Inhalt

Quickserver für Zigaretten	Seite	118	-	118
Einzellifte für Zigaretten	Seite	119	-	119
Unterbausysteme für Zigaretten	Seite	120	-	120

Einbausysteme für Theken

Quickserver für Zigaretten

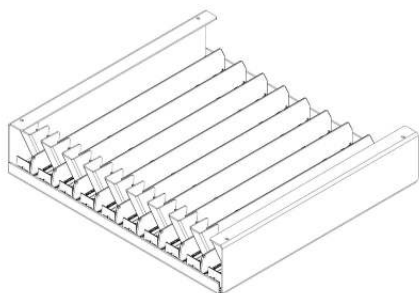

Quickserver-Komplettset für 10 Facings mit integrierter Bestandsmessung

Quickserver-Einheit zum einfachen integrieren in Thekenelemente. Kann waagrecht, oder senkrecht (Lift) installiert werden. 10 Facings für Kingsize und Big Pack Zigaretten. Mit Stock-Control-Warenvorschüben zur einfachen Bestandskontrolle direkt am Facing. Facingbreiten lassen sich einfach auf unterschiedliche Produktbreiten ab 54 mm anpassen.

Dieses Produkt bauen wir für Sie nach Maß. Alle Dimensionen auf Anfrage erhältlich.

Maße BxTxH mm	ca. Lieferzeit ab Werk in Wochen	VE	Art. Nr.	Preis €
608x121x563	4	1	30006956	229,06

Einbausysteme für Theken

Einzellifte für Zigaretten



Quickserver-Einzellift Kingsize, mit integrierter Bestandsmessung

Liftlösung zum Einlegen in Thekenelemente. Mit Stock-Control-Warenvorschüben zur einfachen Bestandskontrolle direkt am Facing.

Dieses Produkt bauen wir für Sie nach Maß. Alle Dimensionen auf Anfrage erhältlich.

Maße BxTxH mm	ca. Lieferzeit ab Werk in Wo- chen	VE	Art. Nr.	Preis €
68x108x650	4	8	30006955	36,44

Einbausysteme für Theken

Unterbausysteme für Zigaretten

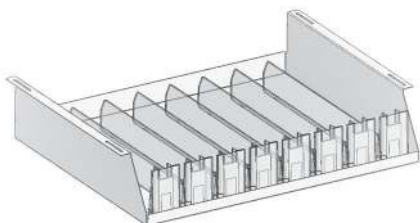

Vorschublade

Mit 8 Vorschüben 4-8 Newton + 7 Fachteiler, inkl. Befestigungsmaterial. Zur Montage unter der Theke. Ca. 15 Standard Zigarettenpackungen pro Fach.

Maße BxTxH mm	ca. Lieferzeit ab Werk in Wochen	VE	Art. Nr.	Preis €
540x400x110	4	1	30000244	86,15

Inhalt

Dark Market Klappen	Seite	122	-	122
---------------------	-------	-----	---	-----

Klappenlösungen für Regale

Dark Market Klappen

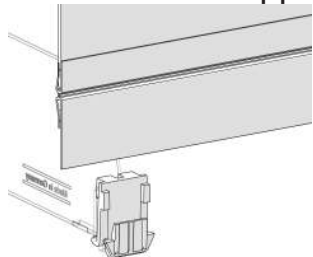

Fachteiler-Adaptions-Clips für Klappen

Nachgerüstet binnen Sekunden.

Mit den Fachteiler-Adaptions-Clips befestigen Sie Ihre Dark Market Klappe ganz einfach - ohne das Regal kostspielig umzubauen.

Wir empfehlen alle 20 cm einen Adaptions-Clip.

1 Set besteht aus 25 Fachteiler-Clips.

ca. Lieferzeit ab Werk in Wochen	VE	Art. Nr.	Preis €
1	1	30007360	16,39

Dark Market Klappe mit Griffleiste

Klappenlösung für eine schnelle Umrüstung vorhandener Regalsysteme. Öffnung von oben nach unten.

Individuell anpassbar auf Ihr Regalmaß

Maximale Klappenhöhe (Bodenabstand) = 235 mm

Für maximale Regalbreite = 1.000 mm

Set für 10 Klappen, bestehend aus

- 10 Klappen
- 10 Schanierprofile
- 10 Griffe
- 1 Beschnitthilfe
- 1 Cutter-Messer

Einfach Adaptierbar mit dem Fachteiler-Clip 30007360.

Maße BxTxH mm	Farbe	ca. Lieferzeit ab Werk in Wochen	VE	Art. Nr.	Preis €
Indiv./ max. B998 x H235 mm	weiß	1	1	30008556	118,90
Indiv./ max. B998 x H235 mm	schwarz	1	1	30008557	118,90

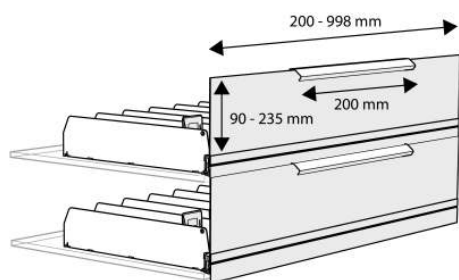

Inhalt

Fachteiler	Seite	124	-	134
Endfachteiler	Seite	135	-	137
Zubehör	Seite	138	-	141

Fachteiler

Fachteiler



Fachteiler, aus Kunststoff mit Frontanschlag, zur Sicherstellung der Regalordnung und der korrekten Funktion von Warevorschüben (**verhindern das "Verhaken"** benachbarter Artikel) sowie zur Sicherung von Artikelstammplätzen. Erhältlich in den Höhen 35, 60, 100 und 120 mm, **auch geeignet für den Einsatz im Kühl- und Tiefkühlbereich**. Die Höhe der Fachteiler richtet sich nach der Verpackungsart (Weichverpackung, Hartverpackung), der Höhe und Form der Artikel. Zur Fixierung auf handelsüblichen Warenträgern wird je nach Anwendung mind. ein Befestigungsprofil (Adapter-T) benötigt. Kombinierbar mit Zubehör-Elementen wie hinterer Fixier- und Rasterleiste, erweiterten Anschlägen, Beleuchtung, u. v. m.

Auf Anfrage auch **farbig und mit individueller Kontur** lieferbar.

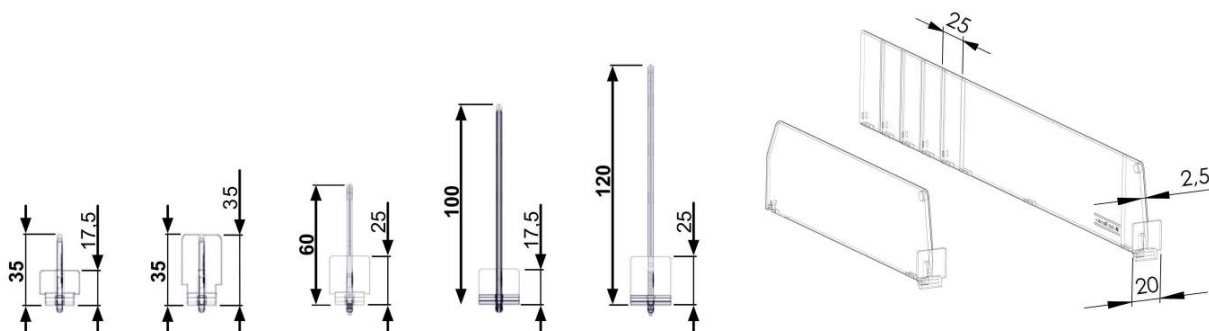

Fachteiler

Fachteiler

Höhe 35 mm, niedriger Frontanschlag



Frontanschlag B20 x H17,5 mm. Zur Trennung von Produkten bis zu einer Höhe von max. 60 mm.

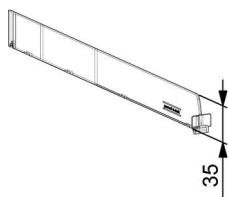

Fachteiler D030, mit vorderer Fixierung, Höhe 35 mm, transparent

Mit 17,5 mm hohem Frontanschlag.

Länge mm	ca. Lieferzeit ab Werk in Wochen	VE	Art. Nr.	Preis €
105	4	136	30006164	0,49
130	4	136	30006165	0,52
155	1	136	30003079	0,54
180	1	136	30003080	0,56
205	1	88	30003081	0,58
230	1	88	30003082	0,60
255	1	88	30003083	0,64
280	1	88	30003084	0,66
305	1	68	30003085	0,69
330	1	68	30003086	0,71
355	1	68	30003087	0,75
380	1	68	30003088	0,80
405	1	68	30003089	0,82
430	1	68	30003090	0,84
455	1	68	30003091	0,88
480	4	68	30003092	0,90

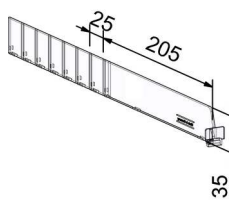

Fachteiler Vario D030, mit vorderer Fixierung, Höhe 35 mm, transparent

Mit variablem Längenbereich, im 25 mm Raster kürzbar. Ermöglichen den flexiblen Einsatz eines Artikels bei verschiedenen Fachbodentiefen.

Länge mm	ca. Lieferzeit ab Werk in Wochen	VE	Art. Nr.	Preis €
205-355	1	68	30003115	0,75

Fachteiler

Fachteiler

Fachteiler D030, mit vorderer Fixierung, Höhe 35 mm, transparent

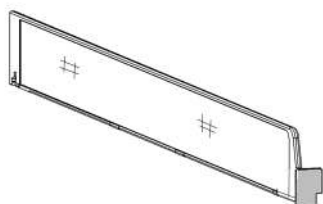

Ausführung / Ausstattung	Länge mm	ca. Lieferzeit ab Werk in Wochen	VE	Art. Nr.	Preis €
links	180	4	120	30003093	0,75
links	205	4	88	30003094	0,64
links	230	4	88	30003095	0,66
links	255	4	88	30003096	0,69
links	280	4	88	30003097	0,71
links	305	4	68	30003098	0,75
links	330	4	68	30003099	0,77
links	355	4	68	30003100	0,80
links	380	4	68	30003101	0,85
links	405	4	68	30003102	0,88
rechts	180	4	120	30003105	0,75
rechts	205	4	88	30003106	0,64
rechts	230	4	88	30003107	0,66
rechts	255	4	88	30003108	0,69
rechts	280	4	88	30003109	0,71
rechts	305	4	68	30003110	0,75
rechts	330	4	68	30003111	0,77
rechts	355	4	68	30003112	0,80
rechts	380	4	68	30003113	0,85
rechts	405	4	68	30003114	0,88

Fachteiler D030 Vario, mit Frontfixierung, Höhe 35 mm, rechts und links, transparent

Mit variablem Längenbereich, im 25 mm Raster kürzbar.

Sollbruchstellen garantieren ein einfaches und effizientes Handling bei der Montage.

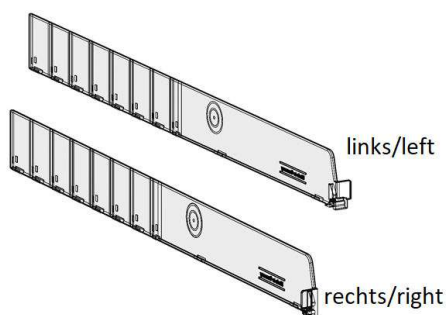

Ausführung / Ausstattung	Länge mm	ca. Lieferzeit ab Werk in Wochen	VE	Art. Nr.	Preis €
rechts	255-355	4	68	30003103	0,80
links	255-355	4	68	30003104	0,80

Fachteiler

Fachteiler

Höhe 35 mm, hoher Frontanschlag



Frontanschlag B20 x H35 mm. Zur Trennung von Produkten bis zu einer Höhe von max. 100 mm.

Fachteiler D030, mit vorderer Fixierung, Höhe 35 mm, transparent

Mit 35 mm hohem Frontanschlag.

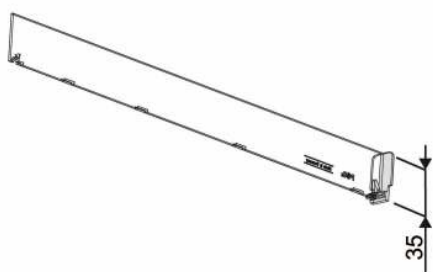

Länge mm	ca. Lieferzeit ab Werk in Wochen	VE	Art. Nr.	Preis €
205	4	68	30006585	0,61
230	4	68	30006586	0,64
255	4	68	30006587	0,67
280	4	68	30006588	0,69
305	4	52	30006589	0,72
330	4	52	30006590	0,75
355	4	52	30006591	0,78
380	4	52	30006592	0,82
405	4	52	30006593	0,85
430	4	52	30006594	0,88
455	4	52	30006595	0,91
480	4	52	30006596	0,93

Fachteiler Vario D030, mit vorderer Fixierung, Höhe 35 mm, transparent

Mit 35 mm hohem Frontanschlag und mit variablem Längenbereich, im 25 mm Raster kürzbar. Ermöglichen den flexiblen Einsatz eines Artikels bei verschiedenen Fachbodentiefen.

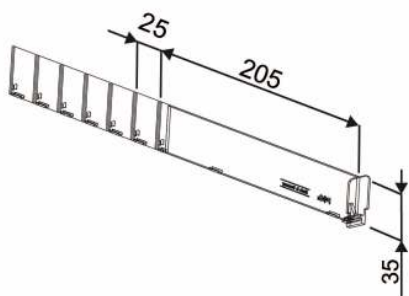

Länge mm	ca. Lieferzeit ab Werk in Wochen	VE	Art. Nr.	Preis €
205-355	1	52	30006694	0,78

Fachteiler

Fachteiler

Höhe 60 mm

Frontanschlag B20 x H25 mm. Zur Trennung von Produkten bis zu einer Höhe von max. 120 mm.

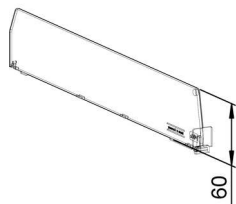

Fachteiler D060, mit vorderer Fixierung, Höhe 60 mm, transparent

Länge mm	ca. Lieferzeit ab Werk in Wochen	VE	Art. Nr.	Preis €
80	4	192	30003138	0,49
105	4	136	30003139	0,55
130	1	136	30003140	0,60
155	1	136	30003141	0,66
180	1	136	30003142	0,71
205	1	88	30003143	0,77
230	1	88	30003144	0,82
255	1	88	30003145	0,88
280	1	88	30003146	0,93
305	1	68	30003147	0,99
330	1	68	30003148	1,04
355	1	68	30003149	1,10
380	1	68	30003150	1,15
405	1	68	30003151	1,21
430	1	68	30003152	1,26
455	1	68	30003153	1,32
480	1	68	30003154	1,37
505	1	68	30003155	1,48
530	1	68	30003156	1,59
555	1	68	30003157	1,70
580	1	68	30003158	1,81

Weitere Maße auf Anfrage möglich.

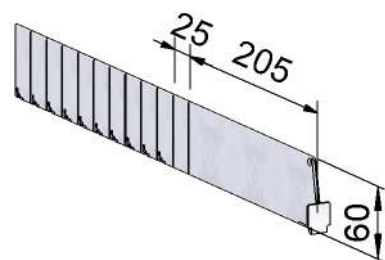

Fachteiler Vario D060, mit vorderer Fixierung, Höhe 60 mm, transparent

Mit variablem Längenbereich, im 25 mm Raster kürzbar. Ermöglichen den flexiblen Einsatz eines Artikels bei verschiedenen Fachbodentiefen.

Länge mm	ca. Lieferzeit ab Werk in Wochen	VE	Art. Nr.	Preis €
205-355	1	68	30003210	1,10
205-480	1	68	30003211	1,48
355-580	1	68	30003212	1,92

Fachteiler

Fachteiler

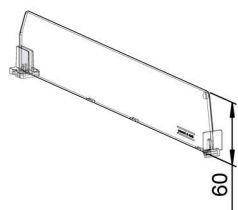

Fachteiler D060, mit vorderer und hinterer Fixierung, Höhe 60 mm, transparent

Mit festen Längen und hinterem Fachteiler-Steck-Clip zur Fixierung auf Befestigungsprofil (Adapter-T).

Länge mm	ca. Lieferzeit ab Werk in Wochen	VE	Art. Nr.	Preis €
180	4	60	30003159	0,99
280	4	68	30003161	1,21
305	4	44	30003162	1,26
330	4	40	30003163	1,32
355	4	40	30003164	1,37
380	4	33	30003165	1,42
405	4	44	30003166	1,48
430	4	42	30003167	1,53
455	4	42	30003168	1,59
480	4	40	30003169	1,64
505	4	35	30003170	1,75
530	4	35	30003171	1,86
555	4	33	30003172	1,97

Weitere Maße auf Anfrage möglich.

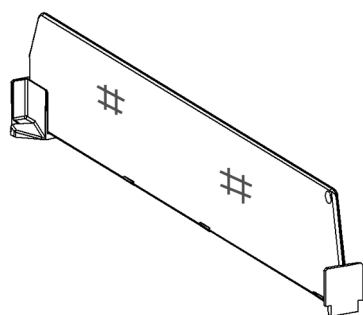

Fachteiler D060, mit hinterer Magnetbefestigung, Höhe 60 mm, transparent

Länge mm	ca. Lieferzeit ab Werk in Wochen	VE	Art. Nr.	Preis €
205	4	68	30003186	1,29
305	4	40	30003187	1,51
330	4	44	30003188	1,57
355	4	40	30003189	1,62
380	4	40	30003190	1,68
405	4	44	30003191	1,73
430	4	40	30003192	1,79
455	4	40	30003193	1,84
480	4	40	30003194	1,90

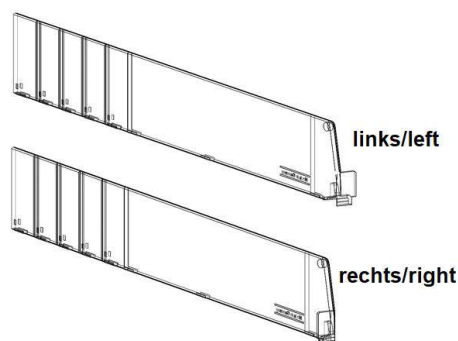

Fachteiler Vario D060, mit vorderer Fixierung, Höhe 60 mm, rechts und links, transparent

Mit variablem Längenbereich, im 25 mm Raster kürzbar. Sollbruchstellen garantieren ein einfaches und effizientes Handling bei der Montage.

Ausführung / Ausstattung	Länge mm	ca. Lieferzeit ab Werk in Wochen	VE	Art. Nr.	Preis €
rechts	255-355	4	68	30003195	1,15
links	255-355	4	68	30003196	1,15

Fachteiler

Fachteiler

Fachteiler D060, mit vorderer Fixierung und Front H25 mm, Höhe 60 mm, transparent

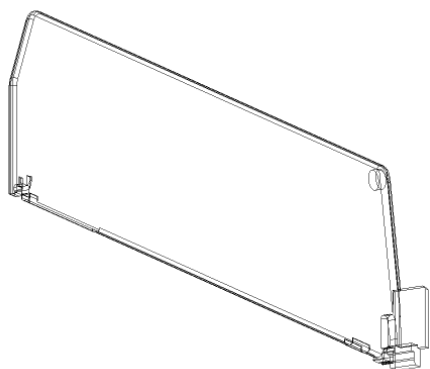

Ausführung / Ausstattung	Länge mm	ca. Lieferzeit ab Werk in Wochen	VE	Art. Nr.	Preis €
links	155	4	136	30003174	0,71
links	180	4	100	30003175	0,77
links	205	4	88	30003176	0,82
links	230	4	88	30003177	0,88
links	255	4	88	30003178	0,93
links	280	4	88	30003179	0,99
links	305	4	68	30003180	1,04
links	330	4	68	30003181	1,10
links	355	4	72	30003182	1,15
links	380	4	68	30003183	1,21
links	405	4	50	30003184	1,26
links	430	4	68	30003185	1,32
rechts	155	4	136	30003198	0,71
rechts	180	4	100	30003199	0,77
rechts	205	4	88	30003200	0,82
rechts	230	4	88	30003201	0,88
rechts	255	4	88	30003202	0,93
rechts	280	4	88	30003203	0,99
rechts	305	4	68	30003204	1,04
rechts	330	4	68	30003205	1,10
rechts	355	4	72	30003206	1,15
rechts	380	4	68	30003207	1,21
rechts	405	4	50	30003208	1,26
rechts	430	4	68	30003209	1,32

Fachteiler

Fachteiler

Höhe 100 mm

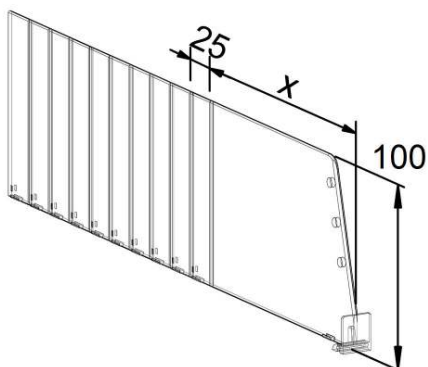

Frontanschlag B20 x H25 mm. Zur Trennung von Produkten bis zu einer Höhe von max. 200 mm.

Fachteiler Vario D100, mit vorderer Fixierung, Höhe 100 mm, transparent

Mit variablem Längenbereich, im 25 mm Raster kürzbar. Ermöglichen den flexiblen Einsatz eines Artikels bei verschiedenen Fachbodentiefen.

Länge mm	ca. Lieferzeit ab Werk in Wochen	VE	Art. Nr.	Preis €
255-355	1	68	30003238	1,92

Höhe 110 mm

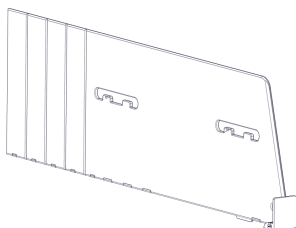

Fachteiler Vario D110, mit vorderer Fixierung, Höhe 110 mm, transparent

Für Einhänge-Etagen mit vorderer Fixierung. Mit variablem Längenbereich, im 25 mm Raster kürzbar. Ermöglichen den flexiblen Einsatz eines Artikels bei verschiedenen Fachbodentiefen.

Länge mm	ca. Lieferzeit ab Werk in Wochen	VE	Art. Nr.	Preis €
255-355	1	200	30002208	2,41

Fachteiler

Fachteiler

Höhe 120 mm

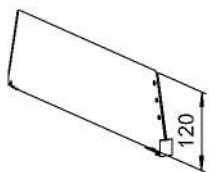

Frontanschlag B20 x H25 mm. Zur Trennung von Produkten bis zu einer Höhe von max. 240 mm.

Fachteiler D120, mit vorderer Fixierung, Höhe 120 mm, transparent

Länge mm	ca. Lieferzeit ab Werk in Wochen	VE	Art. Nr.	Preis €
180	1	136	30003250	1,64
205	1	136	30003251	1,64
230	1	88	30003252	1,64
255	1	88	30003253	1,75
280	1	88	30003254	1,86
305	1	68	30003255	1,97
330	1	68	30003256	2,08
355	1	68	30003257	2,19
380	1	68	30003258	2,30
405	1	68	30003259	2,41
430	1	68	30003260	2,52
455	1	68	30003261	2,63
480	1	68	30003262	2,74
505	1	68	30003263	2,96
530	4	68	30003264	3,12
555	1	68	30003265	3,18
580	1	64	30003266	3,23

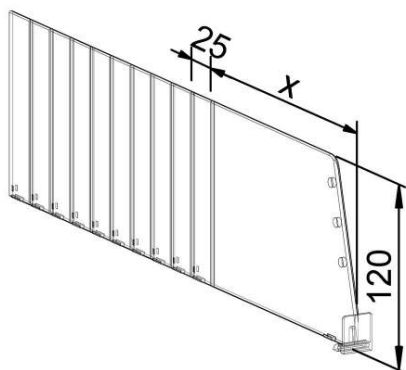

Fachteiler Vario D120, mit vorderer Fixierung, Höhe 120 mm, transparent

Mit variablem Längenbereich, im 25 mm Raster kürzbar. Ermöglichen den flexiblen Einsatz eines Artikels bei verschiedenen Fachbodentiefen.

Länge mm	ca. Lieferzeit ab Werk in Wochen	VE	Art. Nr.	Preis €
255-355	1	68	30003313	2,30
255-480	1	68	30003314	2,85
355-580	1	60	30003315	3,23

Fachteiler

Fachteiler

Fachteiler Vario D120, mit vorderer Fixierung und Front H80 mm, Höhe 120 mm, transparent

Für hohe und kippgefährdete Produkte. Mit variablem Längenbereich, im 25 mm Raster kürzbar. Ermöglichen den flexiblen Einsatz eines Artikels bei verschiedenen Fachbodentiefen.

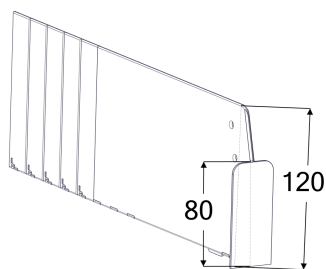

Ausführung / Ausstattung	Länge mm	ca. Lieferzeit ab Werk in Wochen	VE	Art. Nr.	Preis €
mitte	255-355	4	26	30003310	2,41
mitte	255-480	1	26	30003311	2,96
mitte	355-580	1	26	30003312	3,34
rechts	255-355	4	44	30004921	2,58
rechts	255-480	4	44	30003301	3,12
rechts	355-580	4	44	30003302	3,51
links	255-355	4	44	30004920	2,58
links	255-480	4	44	30003303	3,12
links	355-580	4	44	30003304	3,51

Fachteiler D120, mit vorderer und hinterer Fixierung, Höhe 120 mm, transparent

Zur Trennung von gestapelten und schweren Artikeln.

Mit festen Längen und hinterem Standfuß zur Fixierung auf Befestigungsprofil (Adapter-T).

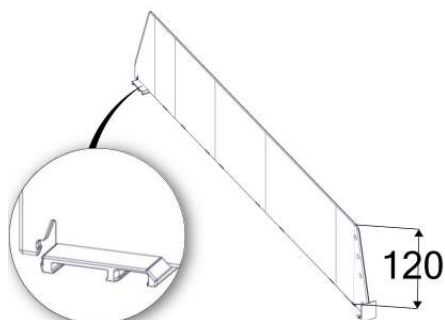

Länge mm	ca. Lieferzeit ab Werk in Wochen	VE	Art. Nr.	Preis €
330	1	40	30003271	2,08
355	1	40	30003272	2,19
380	1	40	30003273	2,30
405	1	40	30003274	2,41
430	1	40	30003275	2,52
455	1	40	30003276	2,63
480	1	40	30003277	2,74
505	4	44	30003278	2,96
530	1	40	30003279	3,12
555	4	40	30003280	3,18
580	1	40	30003281	3,23

Weitere Maße auf Anfrage möglich.

Fachteiler

Fachteiler

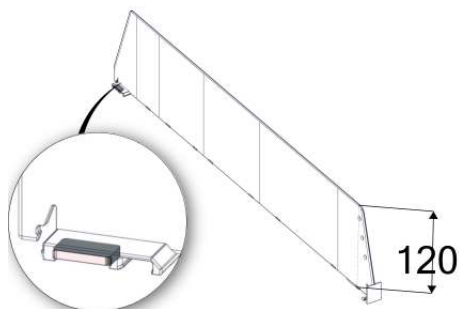

Fachteiler D120, mit vorderer und hinterer Fixierung mit Magnet, Höhe 120 mm, transparent

Mit festen Längen und hinterem **Fachteiler-Magnet-Clip** zur Fixierung auf Metallböden.

Länge mm	ca. Lieferzeit ab Werk in Wochen	VE	Art. Nr.	Preis €
205	4	70	30003287	2,08
280	4	70	30003288	2,39
305	4	40	30003289	2,41
330	4	40	30003290	2,61
355	4	40	30003291	2,72
380	4	40	30003292	2,83
405	4	40	30003293	2,94
430	4	40	30003294	3,05
455	1	40	30003295	3,16
480	4	40	30003296	3,27
505	4	44	30003297	3,49
530	4	40	30003298	3,65
555	4	40	30003299	3,65
580	4	33	30003300	3,76

Weitere Maße auf Anfrage möglich.

Fachteiler D120, mit vorderer Fixierung und Front H25 mm, Höhe 120 mm, transparent

Ausführung wahlweise links oder rechts.

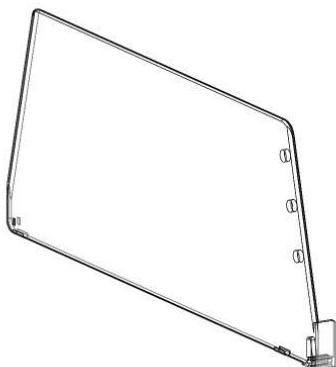

Ausführung / Ausstattung	Länge mm	ca. Lieferzeit ab Werk in Wochen	VE	Art. Nr.	Preis €
links	230	4	88	30003283	1,81
links	305	4	68	30003285	2,14
links	430	4	68	30003286	2,69
rechts	230	4	88	30003306	1,81
rechts	305	4	68	30003308	2,14
rechts	430	4	68	30003309	2,69

Fachteiler

Endfachteiler



Endfachteiler D060 mit E027-Profil für A016, mit vorderer Fixierung, Höhe 64 mm, transparent

Der Endfachteiler dient als Abschlusselement am rechten Ende eines mit C60-Vorschüben bestückten Fachbodens. Kompatibel zu den Systemmaßen der Compartment 60 L-Profile, mit vorderer Fixierung und zusätzlichem Verstärkungsprofil. Das Verstärkungsprofil E027, Breite 20 mm, ist 17 mm kürzer als das Nennmaß des Endfachteilers. Das Verstärkungsprofil E027 ist in anthrazit oder lichtgrau erhältlich.

Farbe	Systemtiefe mm	Länge mm	ca. Lieferzeit ab Werk in Wochen	VE	Art. Nr.	Preis €
anthrazit	280	255	4	15	30007561	2,30
anthrazit	305	280	4	15	30007562	2,41
anthrazit	330	305	4	15	30007563	2,52
anthrazit	355	330	4	15	30007564	2,65
anthrazit	380	355	1	15	30007565	2,76
anthrazit	405	380	1	15	30007566	2,87
anthrazit	430	405	4	15	30007567	2,98
anthrazit	455	430	1	15	30007568	3,09
anthrazit	480	455	1	15	30007569	3,20
anthrazit	505	480	1	15	30007570	3,31
anthrazit	530	505	4	15	30007571	3,49
anthrazit	555	530	4	15	30007572	3,59
anthrazit	580	555	4	15	30007573	3,84
lichtgrau	280	255	1	15	30007543	2,30
lichtgrau	305	280	4	15	30007544	2,41
lichtgrau	355	305	4	15	30007545	2,52
lichtgrau	355	330	1	15	30007546	2,65
lichtgrau	380	355	1	15	30007547	2,76
lichtgrau	405	380	1	15	30007548	2,87
lichtgrau	430	405	1	15	30007549	2,98
lichtgrau	455	430	1	15	30007550	3,09
lichtgrau	480	455	1	15	30007551	3,20
lichtgrau	505	480	1	15	30007552	3,31
lichtgrau	530	505	1	15	30007553	3,49
lichtgrau	555	530	4	15	30007554	3,59
lichtgrau	580	555	1	15	30007555	3,84

Weitere Maße auf Anfrage möglich.

Fachteiler

Endfachteiler

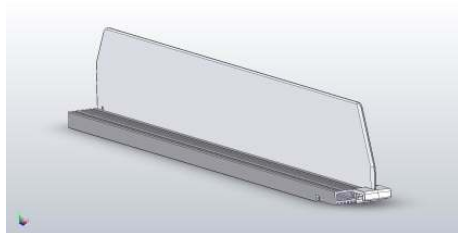

Endfachteiler D090 mit E037-Profil für A016, mit vorderer Fixierung, Höhe 64 mm, transparent

Der Endfachteiler dient als Abschlusselement am rechten Ende eines mit Compartment 90-Vorschüben bestückten Fachbodens. Kompatibel zu den Systemmaßen der Compartment 90 L-Profile, mit vorderer Fixierung und zusätzlichem Verstärkungsprofil. Das Verstärkungsprofil E037, Breite 33 mm, ist 17 mm kürzer als das Nennmaß des Endfachteilers. Das Verstärkungsprofil E037 ist in anthrazit oder lichtgrau erhältlich.

Farbe	Systemtiefe mm	Länge mm	ca. Lieferzeit ab Werk in Wochen	VE	Art. Nr.	Preis €
anthrazit	280	255	4	15	30007589	2,52
anthrazit	305	280	4	15	30007590	2,63
anthrazit	330	305	4	15	30007591	2,74
anthrazit	355	330	4	15	30007592	2,87
anthrazit	380	355	1	15	30007593	2,98
anthrazit	405	380	1	15	30007594	3,09
anthrazit	430	405	1	15	30007595	3,20
anthrazit	455	430	1	15	30007596	3,31
anthrazit	480	455	1	15	30007597	3,42
anthrazit	505	480	1	15	30007598	3,56
anthrazit	530	505	1	15	30007599	3,70
anthrazit	555	530	1	15	30007600	3,88
anthrazit	580	555	4	15	30007601	4,06
lichtgrau	280	255	4	15	30007575	2,52
lichtgrau	305	280	4	15	30007576	2,63
lichtgrau	330	305	4	15	30007577	2,74
lichtgrau	355	330	4	15	30007578	2,87
lichtgrau	380	355	1	15	30007579	2,98
lichtgrau	405	380	1	15	30007580	3,09
lichtgrau	430	405	4	15	30007581	3,20
lichtgrau	455	430	1	15	30007582	3,31
lichtgrau	480	455	1	15	30007583	3,42
lichtgrau	505	480	1	15	30007584	3,56
lichtgrau	530	505	4	15	30007585	3,70
lichtgrau	555	530	4	15	30007586	3,88
lichtgrau	580	555	1	15	30007587	4,06

Fachteiler

Endfachteiler



Endfachteiler D120 mit E037-Profil für A016, L014/L016, mit vorderer Fixierung, Höhe 125 mm, transparent

Der Endfachteiler dient als Abschlusselement am rechten Ende eines mit Compartment 90-Vorschüben bestückten Fachbodens. Kompatibel zu den Systemmaßen der Compartment 90 L-Profile, mit vorderer Fixierung und zusätzlichem Verstärkungsprofil. Das Verstärkungsprofil E037, Breite 33 mm, ist 17 mm kürzer als das Nennmaß des Endfachteilers. Das Verstärkungsprofil E037 ist in anthrazit oder lichtgrau erhältlich.

Farbe	Systemtiefe mm	Länge mm	ca. Lieferzeit ab Werk in Wochen	VE	Art. Nr.	Preis €
anthrazit	280	255	4	20	30006536	3,40
anthrazit	355	330	4	20	30006537	3,91
anthrazit	380	355	4	20	30006538	4,08
anthrazit	405	380	4	20	30006539	4,24
anthrazit	430	405	4	20	30006540	4,41
anthrazit	455	430	4	20	30006541	4,57
anthrazit	480	455	4	20	30006542	4,73
anthrazit	505	480	4	20	30006543	4,90
anthrazit	530	505	4	20	30006544	5,18
anthrazit	580	555	4	20	30006545	5,53
lichtgrau	280	255	4	20	30004924	3,40
lichtgrau	355	330	4	20	30004925	3,91
lichtgrau	380	355	4	20	30003239	4,08
lichtgrau	405	380	4	20	30003240	4,24
lichtgrau	430	405	4	20	30003241	4,41
lichtgrau	455	430	4	20	30003242	4,57
lichtgrau	480	455	4	20	30003243	4,73
lichtgrau	505	480	4	20	30006108	4,90
lichtgrau	530	505	4	20	30003244	5,18
lichtgrau	580	555	4	20	30003245	5,53

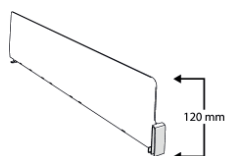

Endfachteiler mit Steckfront D130, mit vorderer Fixierung, Höhe 120 mm, transparent

Der Endfachteiler für Drahtböden dient als Abschlusselement am rechten Ende eines mit C130-Vorschüben bestückten Fachbodens. Kompatibel zu den Systemmaßen der Compartment 130 L-Profile.

Länge mm	ca. Lieferzeit ab Werk in Wochen	VE	Art. Nr.	Preis €
330	4	68	30006695	2,19
380	4	68	30006697	2,41
405	4	68	30006698	2,52
430	1	68	30006699	2,63
455	1	68	30006700	2,74
480	4	60	30006701	2,85
505	1	68	30006702	2,96
530	1	68	30006703	3,23

Fachteiler

Zubehör

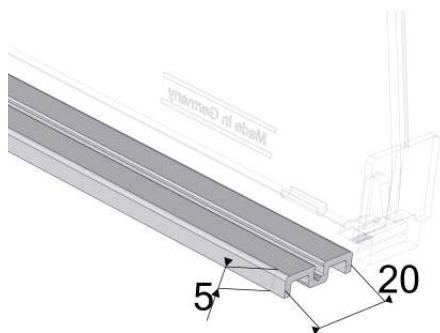

Fachteiler-Verstärkungsprofil E004, lichtgrau

Breite 20 x Höhe 5 mm. Zur Verstärkung von Fachteilern (Höhe 35, 60, 100, 120 mm) gegen seitliches Durchbiegen. Wird unter den Fachteiler geklipst. Verhindert das Durchbiegen des Fachteilers bei seitlicher Belastung bei Einsatz mit Warenvorschub.

Für die Auswahl der richtigen Länge des Verstärkungsprofils gilt:
Fachteiler-Länge minus 95 mm!

Systemtiefe mm	Höhe mm	Länge mm	ca. Lieferzeit ab Werk in Wochen	VE	Art. Nr.	Preis €
280	5	185	4	200	30003414	0,34
305	5	210	4	200	30003415	0,37
330	5	235	4	200	30003417	0,41
355	5	260	4	200	30003419	0,44
380	5	285	4	200	30003421	0,47
405	5	310	1	200	30003423	0,50
430	5	335	4	200	30003425	0,54
455	5	360	4	120	30003427	0,57
480	5	385	4	120	30003428	0,60
505	5	410	4	120	30003429	0,64
530	5	435	4	120	30003431	0,66
580	5	460	4	120	30003433	0,69

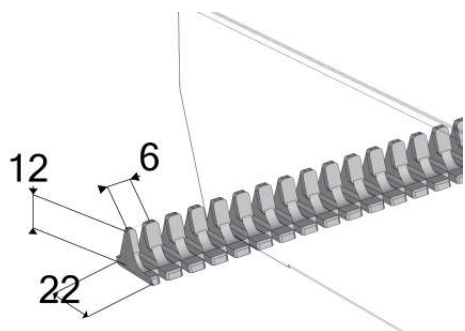

Fachteiler-Rasterkamm A030, selbstklebend, lichtgrau

Zur hinteren Fixierung von Fachteilern (Höhe 35, 60, 100, 120 mm). Geeignet zur Verklebung auf Glas-, Metall- und Holzböden. Verhindert das seitliche Weggleiten des Fachteilers bei seitlicher Druckbelastung bei Einsatz mit Warenvorschub. Rasterung in 6 mm Schritten. Höhe 12 mm.

Höhe mm	Länge mm	ca. Lieferzeit ab Werk in Wochen	VE	Art. Nr.	Preis €
12	600	1	40	30002700	2,41
12	650	4	40	30002701	2,52
12	660	1	40	30002703	2,52
12	900	1	40	30002706	3,18
12	990	1	40	30002709	3,51
12	1.240	4	40	30002711	4,38
12	1.320	4	40	30002715	4,66

Weitere Maße auf Anfrage möglich.

Fachteiler Zubehör

Fachteiler-Rasterkamm A030, magnetisch, lichtgrau

Zur hinteren Fixierung von Fachteilern (Höhe 35, 60, 100, 120 mm). Verhindert das seitliche Weggleiten des Fachteilers bei seitlicher Druckbelastung bei Einsatz mit Warenvorschub. Rasterung in 6 mm Schritten. Höhe 14 mm.

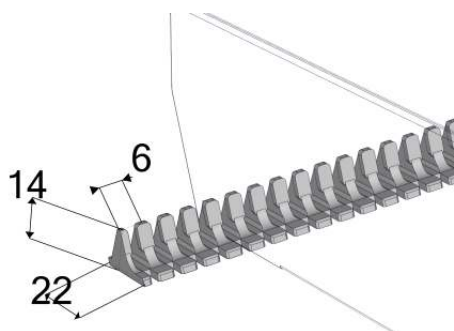

Höhe mm	Länge mm	ca. Lieferzeit ab Werk in Wochen	VE	Art. Nr.	Preis €
14	600	4	40	30002685	2,63
14	650	4	40	30002686	3,07
14	660	4	40	30002687	3,07
14	900	4	40	30002689	3,95
14	990	1	40	30002690	4,06
14	1.240	1	40	30002692	5,10
14	1.320	4	40	30002693	5,43

Weitere Maße auf Anfrage möglich.



Reling für Fachteiler E005, transparent

Zusätzlicher Anschlag für kippsichere Produkte. Empfohlen z.B. für **Beutelware**. Wird durch die vorgesehenen Löcher am vorderen Ende des Fachteilers geführt. Die frei gelagerte Reling ermöglicht eine einfache Entnahme. Kompatibel zu Fachteilern Höhe 60, 100 und 120 mm. Durchmesser 5 mm.

Höhe mm	Länge mm	ca. Lieferzeit ab Werk in Wochen	VE	Art. Nr.	Preis €
5	595	4	100	30003438	0,89
5	625	4	100	30003439	0,93
5	655	4	100	30003441	0,98
5	685	4	100	30003442	1,01
5	895	1	100	30003443	1,28
5	995	1	100	30003444	1,41
5	1.245	1	100	30003445	1,74
5	1.325	4	100	30003446	1,85

Weitere Maße auf Anfrage möglich.



Endkappe für Reling, schwarz

Zur Fixierung von Relingstäben.

Höhe mm	Länge mm	ca. Lieferzeit ab Werk in Wochen	VE	Art. Nr.	Preis €
11	14	1	1.000	10000338	0,16

Fachteiler

Zubehör

Verbinder für Reling, transparent

Zum Aufstecken auf den Relingstab. Durchmesser 8 mm.



Länge mm	ca. Lieferzeit ab Werk in Wochen	VE	Art. Nr.	Preis €
50	1	50	30000321	0,33

Aufsteckbarer Zusatz-Anschlag für Fachteiler, transparent

Kompatibel zu Fachteiler D030, D060, D100 und D120. Breite 30 mm.



Höhe mm	ca. Lieferzeit ab Werk in Wochen	VE	Art. Nr.	Preis €
50	4	240	30001396	0,90
100	4	120	30001397	0,99

Fachteiler-Steck-Clip mit Frontanschlag, transparent

Zur vorderen Fixierung von Zuschnitten auf Befestigungsprofilen (Adapter-T).

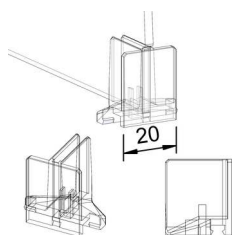

Höhe mm	Breite mm	ca. Lieferzeit ab Werk in Wochen	VE	Art. Nr.	Preis €
25	20	1	5.000	30000111	0,27

Fachteiler-Steck-Clip, transparent

Zur zusätzlichen hinteren Fixierung von Fachteilern auf Befestigungsprofilen (Adapter-T).

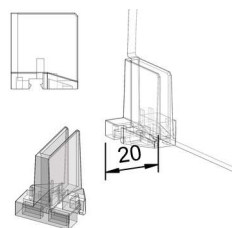

Höhe mm	Länge mm	ca. Lieferzeit ab Werk in Wochen	VE	Art. Nr.	Preis €
25	20	1	5.000	30000113	0,27

Fachteiler-Steck-Clip, magnetisch, transparent

Zur zusätzlichen hinteren Fixierung von D030, D060, D100 und D120 Standard-Fachteilern auf Metallböden.

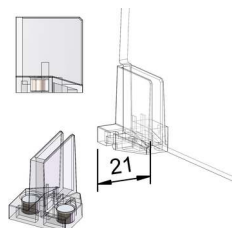

Länge mm	ca. Lieferzeit ab Werk in Wochen	VE	Art. Nr.	Preis €
20	1	5.000	30000114	0,79

Fachteiler Zubehör

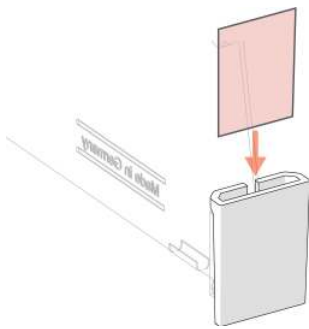

Fachteiler-Stecker für Orientierungshinweise

So einfach ist Orientierung!

Einfach auf den Fachteiler stecken und schon hat jedes Facing sein eigenen Labelhalter für einen individuellen Orientierungshinweis.

Für Labels: B17 x H26 mm

Wir empfehlen Papier ab 160 g.

1 Set besteht aus 25 Fachteiler-Steckern.

ca. Lieferzeit ab Werk in Wochen	VE	Art. Nr.	Preis €
1	1	30007359	16,39

Inhalt

Frontscheiben für Regalböden mit U-Sicke	Seite	144	-	146
---	-------	-----	---	-----

Frontscheiben

Frontscheiben für Regalböden
mit U-Sicke

Frontscheibe, Höhe 25 mm, Tiefe 3 mm, transparent

Einsetzbar in folgende Profile: A016, L014 und L016.

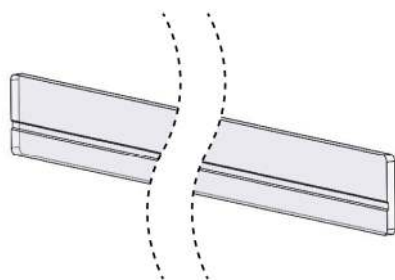

Systembreite mm	Breite mm	ca. Lieferzeit ab Werk in Wochen	VE	Art. Nr.	Preis €
990	980	4	150	30009223	2,12
1.000	995	1	150	30009170	2,15
1.240	1.230	4	150	30009224	2,63
1.250	1.245	1	150	30009225	2,66
1.330	1.325	1	150	30009171	2,83

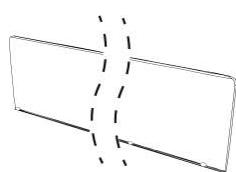

Frontscheibe E042, Höhe 45 mm, Tiefe 3 mm, transparent

Einsetzbar in folgende Profile: A016, L014 und L016.

Systembreite mm	Breite mm	ca. Lieferzeit ab Werk in Wochen	VE	Art. Nr.	Preis €
600	595	4	60	30003397	1,85
650	645	4	60	30003399	2,22
900	895	1	60	30003401	2,27
990	980	4	60	30003402	2,48
1.000	995	1	60	30003403	2,51
1.240	1.230	4	60	30003405	3,08
1.250	1.245	1	60	30003406	3,11
1.330	1.325	1	60	30003409	3,31

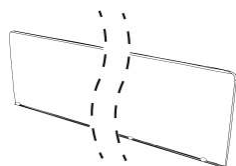

Frontscheibe E043, Höhe 65 mm, Tiefe 3 mm, transparent

Einsetzbar in folgende Profile: A016, L014 und L016.

Systembreite mm	Breite mm	ca. Lieferzeit ab Werk in Wochen	VE	Art. Nr.	Preis €
600	595	4	45	30004737	1,98
650	645	4	45	30004738	2,39
900	895	1	45	30004740	2,47
990	980	4	45	30004742	2,70
1.000	995	1	45	30004743	2,73
1.240	1.230	1	45	30004744	3,35
1.250	1.245	1	45	30004745	3,39
1.330	1.325	1	45	30004746	3,59

Frontscheiben

Frontscheiben für Regalböden mit U-Sicke

Frontscheibe E045, Höhe 65 mm, Tiefe 3 mm, transparent

Einsteckbar in U-Sicke.

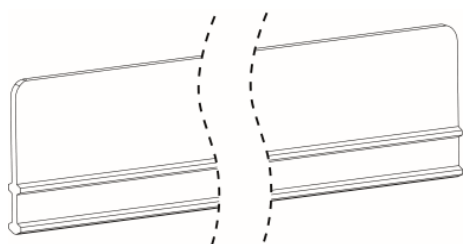

Systembreite mm	Breite mm	ca. Lieferzeit ab Werk in Wochen	VE	Art. Nr.	Preis €
600	588	4	12	30005952	2,24
625	613	4	12	30006193	2,32
650	638	4	12	30005953	2,42
665	653	4	12	30005954	2,47
900	888	4	12	30005955	3,32
1.000	988	1	12	30005956	3,68
1.250	1.238	1	12	30005957	4,59
1.330	1.318	4	12	30005958	4,88

Weitere Maße auf Anfrage möglich.

Acryl-Frontscheibe, Höhe 70 mm, Tiefe 6 mm, transparent

Einsteckbar in U-Sicke und in LM-Profil L005.

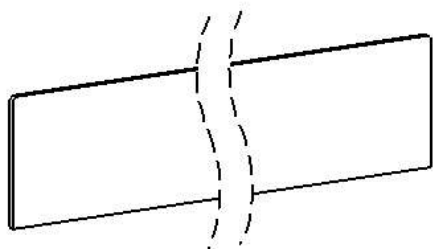

Systembreite mm	Breite mm	ca. Lieferzeit ab Werk in Wochen	VE	Art. Nr.	Preis €
600	588	4	9	30004037	4,38
625	613	4	9	30004041	4,49
650	638	4	9	30004046	4,71
900	888	4	9	30004050	6,19
1.000	988	1	9	30004055	6,74
1.250	1.238	1	9	30004061	9,86
1.330	1.318	4	9	30004066	9,92

Weitere Maße auf Anfrage möglich.

Frontscheiben

Frontscheiben für Regalböden
mit U-Sicke

Acryl-Frontscheibe, Höhe 110 mm, Tiefe 6 mm, transparent

Einsteckbar in U-Sicke und in LM-Profil L005.

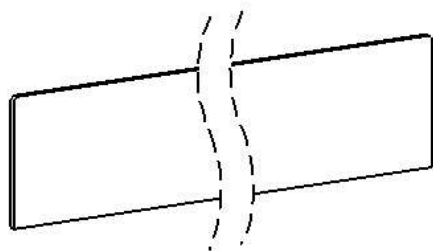

Systembreite mm	Breite mm	ca. Lieferzeit ab Werk in Wochen	VE	Art. Nr.	Preis €
600	588	1	9	30004038	7,04
625	613	4	9	30004043	7,05
650	638	4	9	30004048	7,05
900	888	4	9	30004051	9,81
1.000	988	1	9	30004057	10,53
1.250	1.238	1	9	30004063	14,88
1.330	1.318	4	9	30004067	14,91

Weitere Maße auf Anfrage möglich.

Acryl-Frontscheibe, Höhe 140 mm, Tiefe 6 mm, transparent

Einsteckbar in U-Sicke und in LM-Profil L005.

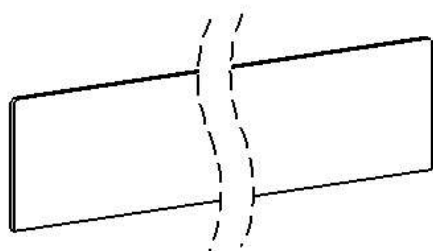

Systembreite mm	Breite mm	ca. Lieferzeit ab Werk in Wochen	VE	Art. Nr.	Preis €
600	588	4	9	30004039	8,55
625	613	4	9	30004044	8,60
650	638	4	9	30004049	9,15
900	888	4	9	30004052	12,33
1.000	988	4	9	30004058	13,54
1.250	1.238	4	9	30004064	19,07
1.330	1.318	4	9	30004902	19,13

Weitere Maße auf Anfrage möglich.

Inhalt

Zum Ankleben an Regalböden	Seite	148	-	148
Zum Klemmen auf Regalböden	Seite	149	-	149

ESL-Schienen

Zum Ankleben an Regalböden

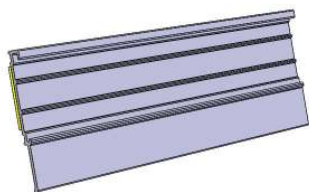

ESL01-Profil, passend für Hanshow Label der Serie Nebular

Zum Ankleben auf allen glatten Flächen, mit 25 mm Schaumklebeband.

Farbe	Länge mm	ca. Lieferzeit ab Werk in Wochen	VE	Art. Nr.	Preis €
anthrazit	985	1	50	30008819	2,78
anthrazit	1.235	1	50	30008820	3,46
anthrazit	1.315	1	35	30008863	3,68
weiß	985	1	50	30008843	2,78
weiß	1.235	1	50	30008844	3,46
weiß	1.315	1	35	30008862	3,68

ESL-Schienen

Zum Klemmen auf Regalböden

ESL02-Profil, passend für Hanshow Label der Serie Nebular

2-fach verstellbar für Böden mit U-Sicke der Hersteller Linovag, Harres, Storebest, Tego-Metall und Linde.

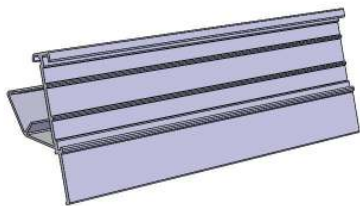

Farbe	Länge mm	ca. Lieferzeit ab Werk in Wochen	VE	Art. Nr.	Preis €
anthrazit	985	1	50	30008815	2,64
anthrazit	1.235	1	50	30008816	3,29
anthrazit	1.315	1	16	30008860	3,50
weiß	985	1	50	30008817	2,64
weiß	1.235	1	50	30008818	3,29
weiß	1.315	1	16	30008861	3,50

Inhalt

Für universelle Böden	Seite	152	-	152
Für Metallböden	Seite	153	-	154
Für Glasböden	Seite	155	-	155
Zum Ankleben an Regalböden	Seite	156	-	158
Zum Aufkleben auf Regalböden	Seite	159	-	159
Zum Klemmen auf Regalböden	Seite	160	-	165

Scanningschienen

Für universelle Böden

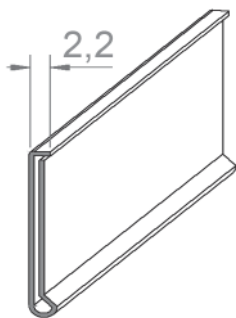

Scanningschiene S005, plan, Einschubhöhe 39 mm, selbstklebend

Passend für Etiketten Höhe 39 mm.

Farbe	Höhe mm	Länge mm	ca. Lieferzeit ab Werk in Wochen	VE	Art. Nr.	Preis €
transparent	39	588	4	1	30004588	1,58
transparent	39	898	4	1	30004589	2,36

Weitere Maße auf Anfrage möglich.

Scanningschienen Für Metallböden



Scanningschienen für Fachböden aus Metall sind speziell für die Ausführungen mit vorderem U-Profil entwickelt.

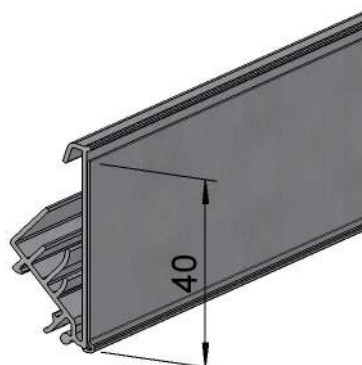

Scanningschiene S014, mit integrierter LED- Aufnahme, Einschubhöhe 40 mm, 2-fach verstellbar

Passend für Etiketten Höhe 40 mm. Höhe 42 mm, kompatibel mit vielen Fachböden mit U-Sicke, z. B. Linde, Storebest, Tegometall, ITAB, Decor Metall sowie unseren Adapterschienen A028, A041 und A046.

Farbe	Länge mm	ca. Lieferzeit ab Werk in Wochen	VE	Art. Nr.	Preis €
lichtgrau	588	4	15	30004604	1,59
lichtgrau	613	4	15	30004605	1,65
lichtgrau	638	4	15	30004606	1,72
lichtgrau	888	4	15	30004607	2,35
lichtgrau	988	4	15	30004608	2,60
lichtgrau	1.238	4	15	30004609	3,23
lichtgrau	1.245	4	5	30006217	3,28
lichtgrau	1.318	4	15	30004901	3,43

Weitere Maße und Ausführungen auf Anfrage möglich.



Scanningschiene S017, Einschubhöhe 50 mm

Passend für Etiketten Höhe 50 mm. Höhe 52 mm.

Farbe	Länge mm	ca. Lieferzeit ab Werk in Wochen	VE	Art. Nr.	Preis €
transparent	1.245	4	5	10001277	3,22

Scanningschienen

Für Metallböden

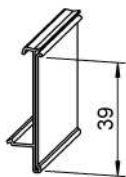

Scanningschiene S012, Einschubhöhe 39 mm, zum Aufstecken

Passend für Etiketten Höhe 39 mm. Für Tegometall und Adapter-T Profil A028. Für Blech- und Drahtböden.

Farbe	Höhe mm	Länge mm	ca. Lieferzeit ab Werk in Wochen	VE	Art. Nr.	Preis €
weiß	39	590	4	25	30004597	0,81
weiß	39	620	4	25	30004598	0,85
weiß	39	730	4	25	30004599	1,01
weiß	39	760	4	25	30004600	1,05
weiß	39	988	4	25	30004601	1,37
weiß	39	1.238	4	25	30004602	1,71

Weitere Maße auf Anfrage möglich.

Scanningschienen Für Glasböden



Scanningschienen für eine übersichtliche **Warenkennzeichnung** und **Orientierung** sowie eine klare **Preisauszeichnung** am Regal. Aufsteckbar für Glasböden.

Scanningschiene S030 für Glasböden, zum Aufstecken, transparent

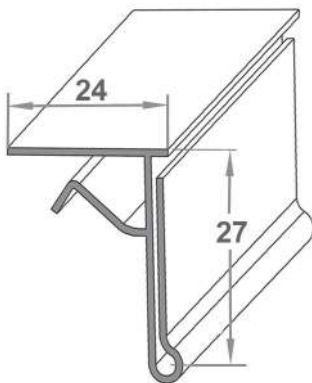

Höhe mm	Länge mm	ca. Lieferzeit ab Werk in Wochen	VE	Art. Nr.	Preis €
27	998	4	1	10001128	8,53

Weitere Maße auf Anfrage möglich.

Scanningschiene S031 für Glasböden, zum Aufstecken, transparent

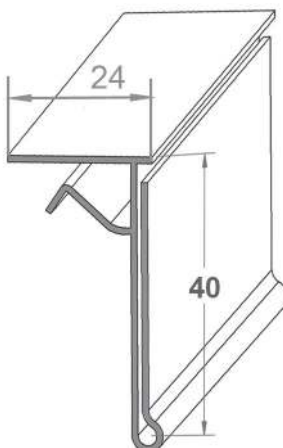

Höhe mm	Länge mm	ca. Lieferzeit ab Werk in Wochen	VE	Art. Nr.	Preis €
40	998	4	1	30004614	4,33

Weitere Maße auf Anfrage möglich.

Scanningschienen

Zum Ankleben an Regalböden

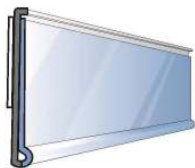

Scanningschiene DBR 18, Einschubhöhe 18 mm, zum Ankleben an Regalböden

Passend für Etiketten Höhe 18 mm. Mit 12 mm Filmklebeband.

Farbe	Länge mm	ca. Lieferzeit ab Werk in Wochen	VE	Art. Nr.	Preis €
transparent	1.000	1	1	30008097	0,55
transparent	1.250	1	1	30008099	0,69
weiß	1.000	1	1	30008098	0,55
weiß	1.250	1	1	30008100	0,69



Scanningschiene DBR 26, Einschubhöhe 26 mm, zum Ankleben an Regalböden

Passend für Etiketten Höhe 26 mm. Mit 12 mm Filmklebeband.

Farbe	Länge mm	ca. Lieferzeit ab Werk in Wochen	VE	Art. Nr.	Preis €
transparent	1.000	1	1	30008102	0,64
transparent	1.250	1	1	30008104	0,79
weiß	1.000	1	1	30008103	0,64
weiß	1.250	1	1	30008105	0,80



Scanningschiene DBR 30, Einschubhöhe 30 mm, zum Ankleben an Regalböden

Passend für Etiketten Höhe 30 mm. Mit 12 mm Filmklebeband.

Farbe	Länge mm	ca. Lieferzeit ab Werk in Wochen	VE	Art. Nr.	Preis €
transparent	1.000	1	1	30008106	0,67
transparent	1.250	1	1	30008108	0,83
weiß	1.000	1	1	30008107	0,67
weiß	1.250	1	1	30008109	0,83

Scanningschienen

Zum Ankleben an Regalböden



Scanningschiene DBR 39, Einschubhöhe 39 mm, zum Ankleben an Regalböden

Passend für Etiketten Höhe 39 mm. Mit 12 mm Filmklebeband.

Farbe	Länge mm	ca. Lieferzeit ab Werk in Wochen	VE	Art. Nr.	Preis €
transparent	1.000	1	1	30008135	0,70
transparent	1.250	1	1	30008137	0,88
weiß	1.000	1	1	30008136	0,70
weiß	1.250	1	1	30008138	0,88



Scanningschiene DBR 52, Einschubhöhe 52 mm, zum Ankleben an Regalböden

Passend für Etiketten Höhe 52 mm. Mit 12 mm Filmklebeband.

Farbe	Länge mm	ca. Lieferzeit ab Werk in Wochen	VE	Art. Nr.	Preis €
transparent	1.000	1	1	30008139	1,03
transparent	1.250	1	1	30008141	1,29
weiß	1.000	1	1	30008140	1,03
weiß	1.250	1	1	30008142	1,29



Scanningschiene DBR 60, Einschubhöhe 60 mm, zum Ankleben an Regalböden

Passend für Etiketten Höhe 60 mm. Mit 12 mm Filmklebeband.

Farbe	Länge mm	ca. Lieferzeit ab Werk in Wochen	VE	Art. Nr.	Preis €
transparent	1.000	1	1	30008047	1,10
transparent	1.250	1	1	30008048	1,37
weiß	1.000	1	1	30008143	1,10
weiß	1.250	1	1	30008144	1,37

Scanningschienen

Zum Ankleben an Regalböden



Scanningschiene GLSP 30, Einschubhöhe 30mm, zum Ankleben an Regalböden

Passend für Etiketten Höhe 30 mm. Mit 12 mm Filmklebeband.

Farbe	Länge mm	ca. Lieferzeit ab Werk in Wochen	VE	Art. Nr.	Preis €
transparent	998	1	1	30008162	1,06
transparent	1.248	1	1	30008164	1,34
weiß	998	1	1	30008163	1,06
weiß	1.248	1	1	30008165	1,34

Scanningschienen

Zum Aufkleben auf Regalböden



Scanningschiene HE 39, Einschubhöhe 39 mm, zum Aufkleben auf Regalböden

Passend für Etiketten Höhe 39 mm. Mit 12 mm Filmklebeband.

Farbe	Länge mm	ca. Lieferzeit ab Werk in Wochen	VE	Art. Nr.	Preis €
weiß	998	1	1	30008166	0,79
weiß	1.248	1	1	30008167	0,99

Scanningschienen

Zum Klemmen auf Regalböden



Scanningschiene KE 39, Einschubhöhe 39 mm, zum Klemmen auf Drahtkörbe und Drahtgitterböden

Passend für Etiketten Höhe 39 mm. Für Böden von Wanzl und Siegel.

Farbe	Länge mm	ca. Lieferzeit ab Werk in Wochen	VE	Art. Nr.	Preis €
transparent	980	1	1	30008168	1,01
transparent	1.238	1	1	30008170	1,26
weiß	980	1	1	30008169	1,01
weiß	1.238	1	1	30008171	1,26



Scanningschiene BE-Korb 52, Einschubhöhe 52 mm, zum Klemmen auf Drahtkörbe und Drahtgitterböden

Passend für Etiketten Höhe 52 mm.

Farbe	Länge mm	ca. Lieferzeit ab Werk in Wochen	VE	Art. Nr.	Preis €
transparent	980	1	1	30008172	1,10
transparent	1.238	1	1	30008174	1,37
weiß	980	1	1	30008173	1,10
weiß	1.238	1	1	30008175	1,37



Scanningschiene KOLD 52, Einschubhöhe 52 mm, zum Klemmen auf Drahtkörbe und Drahtgitterböden

Passend für Etiketten Höhe 52 mm.

Farbe	Länge mm	ca. Lieferzeit ab Werk in Wochen	VE	Art. Nr.	Preis €
transparent	980	1	1	30008176	1,37
transparent	1.238	1	1	30008178	1,71
weiß	980	1	1	30008177	1,37
weiß	1.238	1	1	30008179	1,71

Scanningschienen

Zum Klemmen auf Regalböden



Scanningschiene LS 26, Einschubhöhe 26 mm, zum Klemmen

Passend für Etiketten Höhe 26 mm. 2-fach verstellbar. Für Böden von Linde, Storebest, Tegometall, Adams, Eden und Mago.

Farbe	Länge mm	ca. Lieferzeit ab Werk in Wochen	VE	Art. Nr.	Preis €
transparent	988	1	1	30008180	0,89
transparent	1.238	1	1	30008181	1,11



Scanningschiene I-LS 30, Einschubhöhe 30 mm, zum Klemmen

Passend für Etiketten Höhe 30 mm. 2-fach verstellbar. Für Böden von Linde, Storebest, Tegometall, Adams, Eden und Mago.

Farbe	Länge mm	ca. Lieferzeit ab Werk in Wochen	VE	Art. Nr.	Preis €
transparent	988	1	1	30008182	0,82
transparent	1.238	1	1	30008184	1,13
weiß	988	1	1	30008183	0,82
weiß	1.238	1	1	30008185	1,13



Scanningschiene I-LS 39, Einschubhöhe 39 mm, zum Klemmen

Passend für Etiketten Höhe 39 mm. 2-fach verstellbar. Für Böden von Linde, Storebest, Tegometall, Adams, Eden und Mago.

Farbe	Länge mm	ca. Lieferzeit ab Werk in Wochen	VE	Art. Nr.	Preis €
transparent	988	1	1	30008186	0,89
transparent	1.238	1	1	30008188	1,11
weiß	988	1	1	30008187	0,89
weiß	1.238	1	1	30008189	1,11

Scanningschienen

Zum Klemmen auf Regalböden



Scanningschiene LS 39, Einschubhöhe 39 mm, zum Klemmen

Passend für Etiketten Höhe 39 mm. 2-fach verstellbar. Für Böden von Linde, Storebest und Mago.

Farbe	Länge mm	ca. Lieferzeit ab Werk in Wochen	VE	Art. Nr.	Preis €
transparent	988	1	1	30008191	0,79
transparent	1.238	1	1	30008193	0,99
weiß	988	1	1	30008192	0,79
weiß	1.238	1	1	30008194	0,99



Scanningschiene LS 52, Einschubhöhe 52 mm, zum Klemmen

Passend für Etiketten Höhe 52 mm. 2-fach verstellbar. Für Böden von Linde, Storebest, Tegometall, Adams, Eden und Mago.

Farbe	Länge mm	ca. Lieferzeit ab Werk in Wochen	VE	Art. Nr.	Preis €
transparent	988	1	1	30008195	1,46
transparent	1.238	1	1	30008196	1,83



Scanningschiene MOX 30, Einschubhöhe 30 mm, zum Klemmen

Passend für Etiketten Höhe 30 mm. Für Böden von Modern-Expo.

Farbe	Länge mm	ca. Lieferzeit ab Werk in Wochen	VE	Art. Nr.	Preis €
transparent	988	1	1	30008197	0,70
transparent	1.238	1	1	30008199	0,88
weiß	988	1	1	30008198	0,70
weiß	1.238	1	1	30008200	0,88

Scanningschienen

Zum Klemmen auf Regalböden

Scanningschiene TE 30, Einschubhöhe 30 mm, zum Klemmen

Passend für Etiketten Höhe 30 mm. Für Böden von Tegometall, Eden und Mago.



Farbe	Länge mm	ca. Lieferzeit ab Werk in Wochen	VE	Art. Nr.	Preis €
transparent	988	1	1	30008201	0,70
transparent	1.238	1	1	30008203	0,88
weiß	988	1	1	30008202	0,70
weiß	1.238	1	1	30008204	0,88

Scanningschiene TE 39, Einschubhöhe 39 mm, zum Klemmen

Passend für Etiketten Höhe 39 mm. Für Böden von Tegometall, Eden und Mago.



Farbe	Länge mm	ca. Lieferzeit ab Werk in Wochen	VE	Art. Nr.	Preis €
transparent	988	1	1	30008206	0,70
transparent	1.238	1	1	30008208	0,88
weiß	988	1	1	30008207	0,70
weiß	1.238	1	1	30008209	0,88

Scanningschiene TE 52, Einschubhöhe 52 mm, zum Klemmen

Passend für Etiketten Höhe 52 mm. Für Böden von Tegometall, Eden und Mago.

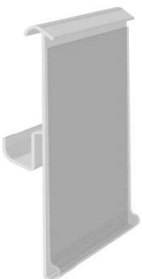

Farbe	Länge mm	ca. Lieferzeit ab Werk in Wochen	VE	Art. Nr.	Preis €
transparent	988	1	1	30008210	1,06
transparent	1.238	1	1	30008222	1,34
weiß	988	1	1	30008211	1,06
weiß	1.238	1	1	30008223	1,34

Scanningschienen

Zum Klemmen auf Regalböden



Scanningschiene TK 39, Einschubhöhe 39 mm, zum Klemmen auf Drahtkörbe und Drahtböden mit einem Durchmesser von 5 mm

Passend für Etiketten Höhe 39 mm.

Farbe	Länge mm	ca. Lieferzeit ab Werk in Wochen	VE	Art. Nr.	Preis €
transparent	980	1	1	30008224	1,37
transparent	1.230	1	1	30008225	1,71



Scanningschiene WT 39, Einschubhöhe 39 mm, zum Klemmen

Passend für Etiketten Höhe 39 mm. Für Böden von Wanzl Wire Tech und Pure Tech.

Farbe	Länge mm	ca. Lieferzeit ab Werk in Wochen	VE	Art. Nr.	Preis €
transparent	980	1	1	30008226	1,34
transparent	1.230	1	1	30008227	1,68



Scanningschiene GLS 39, Einschubhöhe 39 mm, zum Klemmen auf Glas- und Holzregale mit einer Dicke von 5-10 mm

Passend für Etiketten Höhe 39 mm.

Farbe	Länge mm	ca. Lieferzeit ab Werk in Wochen	VE	Art. Nr.	Preis €
transparent	998	1	1	30008228	1,37
transparent	1.248	1	1	30008229	1,71

Scanningschienen

Zum Klemmen auf Regalböden



Pendeltasche DRA 39, Einschubhöhe 39 mm, zum Klemmen auf Drahtbügel mit einer Dicke von 5-10 mm

Passend für Etiketten Höhe 39 mm. Mit 7 mm Stanzung für Lochwandhaken mit Drahtdurchmesser 5 mm.

Farbe	Länge mm	ca. Lieferzeit ab Werk in Wochen	VE	Art. Nr.	Preis €
transparent	45	1	1	30008230	0,08
transparent	50	1	1	30008231	0,09
transparent	52	1	1	30008232	0,09
transparent	60	1	1	30008233	0,10
transparent	65	1	1	30008234	0,11
transparent	70	1	1	30008235	0,12

Inhalt

Warenschütten	Seite	168	-	169
---------------	-------	-----	---	-----

Wareschütten

Wareschütten



Schütten sind der perfekte Warespender für Kleinwaren bzw. Schüttware. Die Ware ist jederzeit sichtbar und kann einfach eingeschüttet werden. Ob für den Einsatz auf Theken, im Kassenbereich oder im Verkaufsregal - Wareschütten verleiten den Kunden direkt zum Hineinfassen. Die transparenten Boxen sind universell einsetzbar z.B. für Kosmetik in Reisegrößen, Giveaways, Accessoires oder Zubehör-Produkte.



Schütte für Regalboden, transparent

Für Regaltiefe ab 125 mm. Höhe vorne 70 mm.

Maße BxTxH mm	ca. Lieferzeit ab Werk in Wochen	VE	Art. Nr.	Preis €
150x122x173	4	6	30001533	14,80



Schütte für Regalboden, transparent

Für Regaltiefe ab 225 mm. Höhe vorne 70 mm.

Maße BxTxH mm	ca. Lieferzeit ab Werk in Wochen	VE	Art. Nr.	Preis €
150x223x120	4	40	30001493	19,73

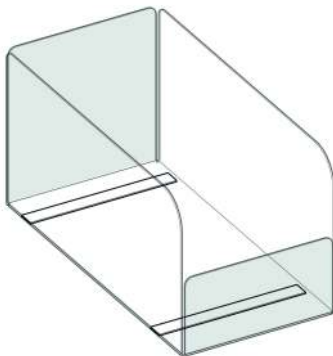

Schütte für Regalboden mit Magnetbefestigung, transparent

Für Regaltiefe ab 400 mm. Höhe vorne 100 mm.

Maße BxTxH mm	ca. Lieferzeit ab Werk in Wochen	VE	Art. Nr.	Preis €
200x400x200	4	4	30001347	25,76

Warenschütten

Warenschütten

Schütte für Regalboden, transparent

Für Regaltiefe ab 320 mm. Höhe vorne 120 mm.



Maße BxTxH mm	ca. Lieferzeit ab Werk in Wo- chen	VE	Art. Nr.	Preis €
200x320x200	4	30	30001418	37,26

Inhalt

Kategoriefahnen	Seite	172	-	172
Infohalter	Seite	173	-	176
Etiketten	Seite	177	-	178
Showpack-Halter	Seite	179	-	179

Verkaufsförderung

Kategoriefahnen



Regalstopper sind ein perfektes Mittel, um Aufmerksamkeit zu erregen, Übersicht zu geben sowie Produktinformationen für den Konsumenten hervorzuheben. Unsere Regalstopper sind individuell bedruckbar und durch eine Magnethalterung nachträglich verschiebbar.



Fahnenhalterung für Gangmarkierung

Befestigung mit Magnet an Metallrückwand, ohne Fahne.
Tiefe: 560 bis 760 mm

ca. Lieferzeit ab Werk in Wochen	VE	Art. Nr.	Preis €
4	1	30004875	20,00

Individuelle Fahnen auf Anfrage erhältlich.



Fahnenhalterung für Gangmarkierung

Befestigung mit Magnet unter Metallfachboden, mit PETG-Trapezhalter und Magnete, 50 cm tief, ohne Fahne.

ca. Lieferzeit ab Werk in Wochen	VE	Art. Nr.	Preis €
4	8	30000900	17,15

Individuelle Fahnen auf Anfrage erhältlich.

Verkaufsförderung

Infohalter



Preisschildhalter in unterschiedlichen Größen, zum Aufstellen oder zur Befestigung an Fachteilern, Adapter-T Profilen, Warenvorschüben oder direkt zum Aufkleben auf Glasböden.

Infohalter zur Befestigung an Fachteiler oder Vorschub

Für Etiketten B43 x H55 mm.

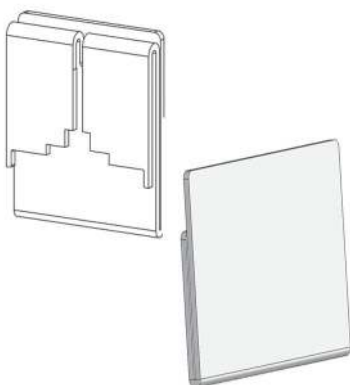

Höhe mm	Breite mm	ca. Lieferzeit ab Werk in Wochen	VE	Art. Nr.	Preis €
58	45	4	50	30000342	1,84

Infohalter zur Befestigung an Fachteiler oder Vorschub

Mit Klemmung für Glasböden. Für Etiketten B85 x H55 mm.

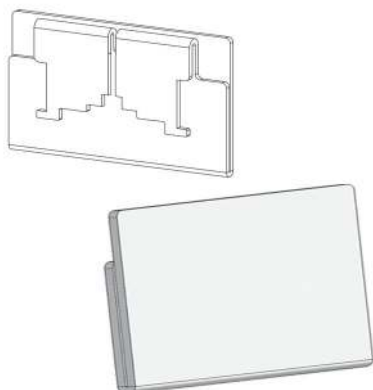

Höhe mm	Breite mm	ca. Lieferzeit ab Werk in Wochen	VE	Art. Nr.	Preis €
58	87	4	25	30000340	2,14

Verkaufsförderung

Infohalter

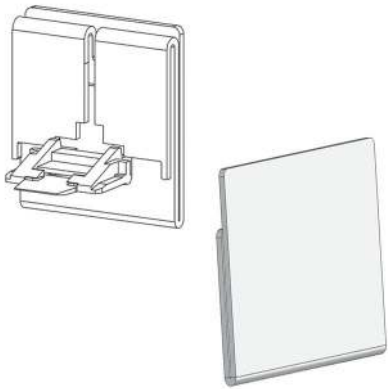

Infohalter mit Stütze

Für Etiketten B43 x H55 mm.

Höhe mm	Breite mm	ca. Lieferzeit ab Werk in Wochen	VE	Art. Nr.	Preis €
58	45	4	50	30004872	2,30

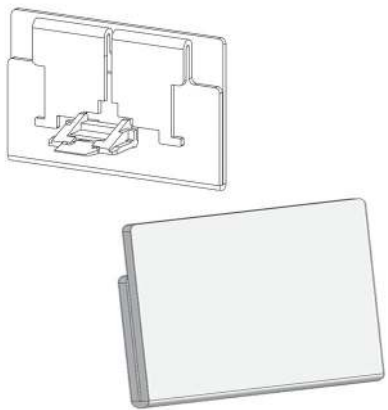

Infohalter mit Aufstellstütze, Hoch- und Querformat

Mit Klemmung für Glasböden. Für Etiketten B85 x H55 mm.

Höhe mm	Breite mm	ca. Lieferzeit ab Werk in Wochen	VE	Art. Nr.	Preis €
58	87	4	25	30000341	2,58

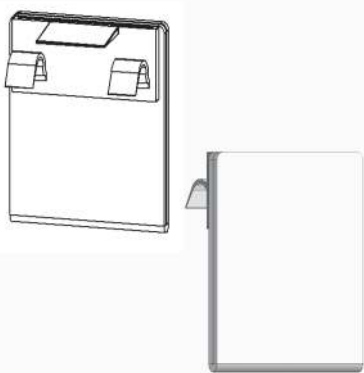

Infohalter für Glasboden

Für Etiketten B43 x H55 mm.

Höhe mm	Breite mm	ca. Lieferzeit ab Werk in Wochen	VE	Art. Nr.	Preis €
58	45	4	24	30000346	3,12

Verkaufsförderung Infohalter

Infohalter für Glasböden

Mit Klemmung für Glasböden. Für Etiketten B85 x H55 mm.

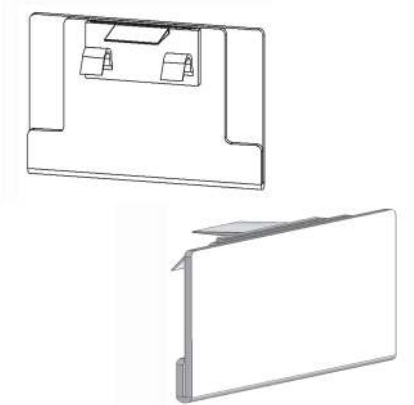

Höhe mm	Breite mm	ca. Lieferzeit ab Werk in Wochen	VE	Art. Nr.	Preis €
58	87	4	10	30000345	3,23

Infohalter zur Befestigung an Fachteiler oder Vorschub

Für Etiketten B38 x H17 mm.

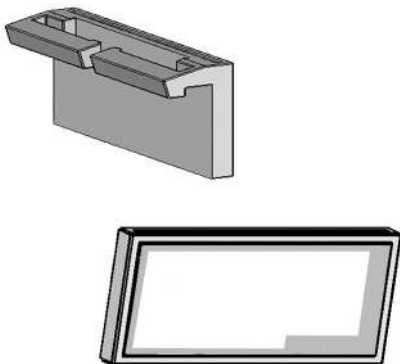

Höhe mm	Breite mm	ca. Lieferzeit ab Werk in Wochen	VE	Art. Nr.	Preis €
20	42	4	125	30000337	0,92

Infohalter zur Befestigung auf Adapter-T Profil

Für Etiketten B38 x H17 mm.

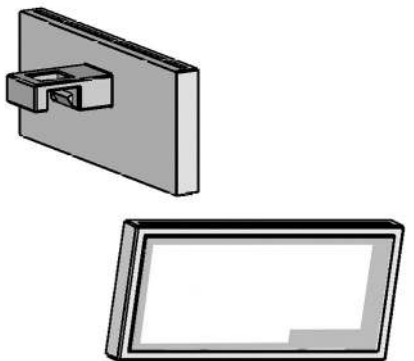

Höhe mm	Breite mm	ca. Lieferzeit ab Werk in Wochen	VE	Art. Nr.	Preis €
20	42	4	170	30000338	0,92

Verkaufsförderung

Infohalter

Infohalter mit Klemmung für Glasböden 6 - 10 mm

Für Etiketten B38 x H17 mm.

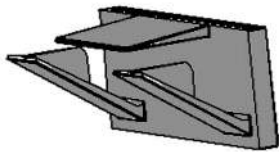

Höhe mm	Breite mm	ca. Lieferzeit ab Werk in Wochen	VE	Art. Nr.	Preis €
20	42	4	2.000	30000343	0,92

Verkaufsförderung Etiketten



Für exklusive Preisauszeichnung - Preisschild- und Infohalter.
DIN A4 Bögen mit angestanzten Etiketten, mit und ohne Dekor, in zwei
Größen (B38 x H17 mm und B85 x H55 mm), bedruckbar mit handelsüblichen Drucker.

Offeratio-Etiketten

50 Bögen à 48 Stück, neutral.



Höhe mm	Breite mm	ca. Lieferzeit ab Werk in Wochen	VE	Art. Nr.	Preis €
17	38	1	2.400	10000497	24,22

Offeratio-Etiketten

50 Bögen à 48 Stück, Winkelkontur silber.



Höhe mm	Breite mm	ca. Lieferzeit ab Werk in Wochen	VE	Art. Nr.	Preis €
17	38	4	2.400	10000498	24,22

Verkaufsförderung Etiketten

Offeratio-Etiketten

50 Bögen à 8 Stück, neutral.



Höhe mm	Breite mm	ca. Lieferzeit ab Werk in Wochen	VE	Art. Nr.	Preis €
55	85	4	400	10000499	32,88

Verkaufsförderung

Showpack-Halter



Das Fixieren von Musterpackungen direkt vor der Verkaufsware erzeugt Aufmerksamkeit und maximiert die Sichtbarkeit der Marke. Unsere Showpack-Halter sind kompatibel mit dem Regalordnungssystem und daher leicht an der Fachbodenfront zu befestigen. Das flexible Material macht die Halteklammer biegsam und ist daher für verschiedene Packungsdicken geeignet. Der Halter ist hochtransparent für optimale Sichtbarkeit des eingesteckten Produkts.

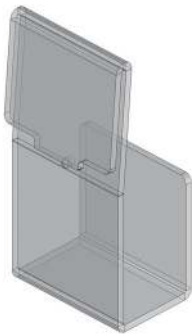

Halter für Frontpacks, transparent

Für Befestigung am Frontanker mit der Breite 39 mm.

Höhe mm	Tiefe mm	Breite mm	ca. Lieferzeit ab Werk in Wochen	VE	Art. Nr.	Preis €
76	23	39	4	50	30000347	2,85

Inhalt

Regalbeleuchtung	Seite	182	-	184
Netzteile	Seite	185	-	185
Zubehör Beleuchtung	Seite	186	-	188

Beleuchtung

Regalbeleuchtung



LED-Beleuchtungsprofile

Das FlexLED-Sortiment von POS Tuning ist ein leistungsfähiges, hochwertiges und vielseitiges Beleuchtungssystem mit exzellentem Preis-Leistungs-Verhältnis. Es bedient die Ansprüche an das Beleuchten von Produkten auf Handelsregalen wie in Kleindisplays gleichermaßen. Das System besteht aus wenigen Bauteilen und wird steckerfertig für sämtliche Achsmaße geliefert. Die Befestigung der Leuchtelemente erfolgt durch Aufstecken oder per integriertem Klebe- oder Magnetband.



Lichtraumprofil E003 mit FlexLED, selbstklebend, silbergrau

Zur deutlichen Hervorhebung der Marke durch Licht. Geeignet für den Einbau auf Metall-, Glas- oder Holzböden. Alternativ kann das Profil auch auf bestehende Adapter-T Profile von POS TUNING aufgesetzt werden. Montierte Fachteiler müssen um 25 mm kürzer als bei Kombination mit anderen Profilen sein. Integriertes Anschlusskabel in Länge 700 mm.

Für Stromabnehmer, 6-fach Verteiler oder Verlängerungskabel

Nennbreite mm	Breite mm	ca. Lieferzeit ab Werk in Wochen	VE	Art. Nr.	Preis €
600	595	1	10	30005099	21,97
650	645	4	10	30004785	23,89
900	895	4	10	30005100	30,47
1.000	995	4	10	30001196	32,77
1.250	1.245	4	10	30005101	37,15
1.330	1.325	4	10	30005102	39,46

Weitere Maße auf Anfrage möglich.



Scanningprofil S014 mit FlexLED, Höhe 39 mm, 2-fach verstellbar, lichtgrau

Aufsteckbar auf Fachböden mit U-Sicke, integriertes Anschlusskabel in Länge 700 mm. Kompatibel mit Regalböden der Hersteller: Linde Ladenbau, Storebest, Tegometall, ITAB, Eden, Lüning Ladenbau.

Nennbreite mm	Breite mm	ca. Lieferzeit ab Werk in Wochen	VE	Art. Nr.	Preis €
600	588	4	10	30005094	11,66
650	638	4	10	30005095	11,79
900	888	4	10	30005096	14,49
1.000	988	4	10	30001190	15,43
1.250	1.238	4	10	30005097	17,45
1.330	1.318	4	10	30005098	18,39

Weitere Maße auf Anfrage möglich.

Beleuchtung

Regalbeleuchtung



Bodenunterbauprofil E010 mit FlexLED, selbstklebend

Für den Einbau unter Metall-, Glas-, Holz- oder Kunststoffböden, integriertes Anschlusskabel in Länge 700 mm.

Nennbreite mm	Breite mm	ca. Lieferzeit ab Werk in Wochen	VE	Art. Nr.	Preis €
600	570	4	10	30005108	10,91
650	620	4	10	30005109	11,73
900	870	4	10	30005110	14,47
1.000	970	1	10	30005111	15,23
1.250	1.220	4	10	30005112	18,25
1.330	1.300	4	10	30005113	19,56

Weitere Maße auf Anfrage möglich.



Bodenunterbauprofil E010 mit FlexLED, magnetisch

Für den Einbau unter Metallböden, integriertes Anschlusskabel in Länge 700 mm.

Nennbreite mm	Breite mm	ca. Lieferzeit ab Werk in Wochen	VE	Art. Nr.	Preis €
600	570	4	10	30005103	11,84
650	620	4	10	30005104	12,77
900	870	4	10	30005105	15,56
1.000	970	1	10	30001197	16,88
1.250	1.220	4	10	30005106	20,28
1.330	1.300	4	10	30005107	21,70

Weitere Maße auf Anfrage möglich.

Stromversorgung über Stromschiene

Ermöglicht eine einfache, aufgeräumte und schnelle Installation mit der POSTUNING FlexLED Beleuchtung.

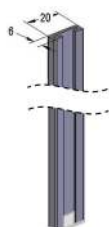

Stromschiene, selbstklebend, telegrau

Mit Kappe.

Tiefe mm	Breite mm	Länge mm	ca. Lieferzeit ab Werk in Wochen	VE	Art. Nr.	Preis €
6,2	20	900	1	1	30005086	16,54
6,2	20	1.200	1	1	30005869	22,05

Weitere Maße auf Anfrage möglich.

Beleuchtung

Regalbeleuchtung



Stromabnehmer mit 1-fach Buchse, 12/24V, silber

Tiefe mm	Höhe mm	Breite mm	ca. Lieferzeit ab Werk in Wochen	VE	Art. Nr.	Preis €
12	20	58	4	1	10000155	10,52



Einspeiser für Stromschiene

Mit ESP Stecker für Netzteil 24 Volt.

Länge mm	ca. Lieferzeit ab Werk in Wochen	VE	Art. Nr.	Preis €
2.500	4	1	10000403	10,29

Stromversorgung über Kabelverteiler

Herkömmliche Installation der POS TUNING FlexLED Beleuchtung.



Verlängerungskabel FlexLED

Zur Verlängerung der Stromleitung zwischen Verteiler und LED-Kabel.

Länge mm	ca. Lieferzeit ab Werk in Wochen	VE	Art. Nr.	Preis €
2.000	1	200	10000641	2,47



6-fach Verteiler für FlexLED Beleuchtung, magnetisch

Verteiler für FlexLED Beleuchtung zur Erweiterung auf 6 Anschlussbuchsen.

Anz. Anschlüsse	Länge mm	ca. Lieferzeit ab Werk in Wochen	VE	Art. Nr.	Preis €
6	150	1	200	10000401	3,23

Beleuchtung

Netzteile



Steckernetzteil 24 V

Zur Stromversorgung von LED-Lichtelementen. Zum Anschluss an Einspeiser für Stromschiene oder 6-fach Verteiler. Kabellänge 2000 mm.

Hinweis: Netzteil nicht in geschlossenen Schränken installieren, eine offene Luftzirkulation muss gewährleistet sein. Für max. 5 Meter LED.

LED_Anzahl m	Watt W	ca. Lieferzeit ab Werk in Wochen	VE	Art. Nr.	Preis €
5	30	1	1	10000763	25,76



Einbaunetzteil 24 V

Zur Stromversorgung von LED-Lichtelementen. Zum Anschluss an Einspeiser für Stromschiene oder 6-fach Verteiler. Kabellänge 2000 mm. Für max. 12,5m LED.

LED_Anzahl m	Watt W	ca. Lieferzeit ab Werk in Wochen	VE	Art. Nr.	Preis €
12,5	75	1	1	30004455	54,25

Zubehör für kabelbasierte Beleuchtung und für Beleuchtung mit Stromschiene.



Reisestecker mit Schutzkontakt GB mit 13 A-Sicherung

Adapter zum Anschluss elektrischer Geräte mit Schutzkontakt Stecksystem in Ländern mit Britischem Stecksystem. Steckdose mit Kinderschutz. Der Steckadapter ist kein Spannungs- und Frequenzwandler.

ca. Lieferzeit ab Werk in Wochen	VE	Art. Nr.	Preis €
1	5	10001373	7,66



Reisestecker mit Schutzkontakt USA

Adapter zum Anschluss elektrischer Geräte mit Schutzkontakt Stecksystem in Ländern mit geerdetem USA-Stecksystem (3-polig). Steckdose mit Kinderschutz. Der Steckadapter ist kein Spannungs- und Frequenzwandler.

ca. Lieferzeit ab Werk in Wochen	VE	Art. Nr.	Preis €
1	5	10001376	



Reisestecker mit Schutzkontakt Italien mit 10 A-Sicherung

Adapter zum Anschluss elektrischer Geräte mit Schutzkontakt Stecksysteme in DE, NL, ES, PT, SE, FI, NO, GR, TR, AT... in Ländern mit italienischem Stecksystem. Steckdose mit Kinderschutz. Der Steckadapter ist kein Spannungs- und Frequenzwandler.

ca. Lieferzeit ab Werk in Wochen	VE	Art. Nr.	Preis €
1	5	10001377	6,57



Reisestecker mit Schutzkontakt Schweiz mit 10 A-Sicherung

Adapter zum Anschluss elektrischer Geräte mit geerdetem Schutzkontakt Stecksystem in Ländern mit CH Stecksystem. Steckdose mit Kinderschutz. Der Steckadapter ist kein Spannungs- und Frequenzwandler. Mit teilisolierten Steckstiften.

ca. Lieferzeit ab Werk in Wochen	VE	Art. Nr.	Preis €
1	5	10001379	7,44

Beleuchtung

Zubehör Beleuchtung



Netzstecker-Adapterset mit 10A Sicherung

7 Stecker für 150 Länder.

ca. Lieferzeit ab Werk in Wochen	VE	Art. Nr.	Preis €
4	1	30000020	16,39



Kabelführungsprofil für Konsole, magnetisch, weiß

Höhe mm	Breite mm	Länge mm	ca. Lieferzeit ab Werk in Wochen	VE	Art. Nr.	Preis €
10	12,5	200	1	50	30002073	2,08



Befestigungsklammer für Kabel, selbstklebend, weiß

Mit flexiblem Haken.

Länge mm	ca. Lieferzeit ab Werk in Wochen	VE	Art. Nr.	Preis €
19	1	10	10000243	0,44

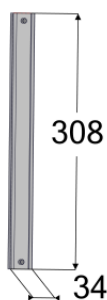

Kabelführungsprofil für Regalrückwand, magnetisch, lichtgrau

Zur Führung und Abdeckung des Kabelbaumes an der Regalrückwand.

Höhe mm	Breite mm	Länge mm	ca. Lieferzeit ab Werk in Wochen	VE	Art. Nr.	Preis €
5	34	308	4	350	30000069	2,55

Beleuchtung

Zubehör Beleuchtung

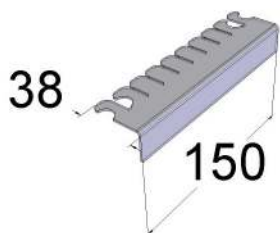

Kabelspannsystem, 1,5 mm PETG, 7 Schlitz, selbstklebend

Mit Schaumklebeband zur Fixierung auf Regalrückwänden.

Länge mm	ca. Lieferzeit ab Werk in Wochen	VE	Art. Nr.	Preis €
150	4	5	30000068	3,46



3-fach Tischsteckdose, weiß

1.500 mm Zuleitung.

Länge mm	ca. Lieferzeit ab Werk in Wochen	VE	Art. Nr.	Preis €
1.500	4	1	30000047	4,33



Schuko-Verlängerungskabel, weiß

H05VV-F3G 1,5 mm.

Länge mm	ca. Lieferzeit ab Werk in Wochen	VE	Art. Nr.	Preis €
3.000	4	1	10000224	7,62

Inhalt

Razor-Safe	Seite	190	-	190
Kassenmodul für Rasierklingen	Seite	191	-	191

Mechanische Diebstahlprävention

Razor-Safe



Der Razor-Safe ist ein geschlossener Warenspeicher mit Vereinzelfunktion für Rasierklingenpackungen. Das Greifen mehrerer Packungen, wie es im organisierten Ladendiebstahl üblich ist, wird wirksam unterbunden. Somit können diebstahlgefährdete Waren wie Rasierklingen weiterhin verkaufsfördernd in der Griffwahl des Kunden belassen werden.

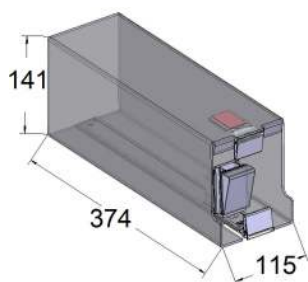

Rasierklingenspeicher mit Anti-Diebstahl-Funktion, transparent

Über eine Vereinzelmekhanik können Produkte nur nacheinander entnommen werden. Das Zurückstellen durch den Kunden bzw. das Nachfüllen durch Ladenpersonal funktioniert problemlos von vorn, durch klappbare zurückfedernde Frontanschlüge. Für Produktbreiten zwischen 95 und 105 mm.

Breite mm	Tiefe mm	Höhe mm	ca. Lieferzeit ab Werk in Wochen	VE	Art. Nr.	Preis €
115	374	141	4	2	30004904	21,70

Mechanische Diebstahlprävention

Kassenmodul für Rasierklingen

Kassenmodul für Rasierklingen

Tragbare Vitrine zum Platzieren auf Verkaufstheken oder Aufhängen an geeigneten Gitterwänden. Mit den 12 Vorschubfächern sind die Produkte jederzeit perfekt sichtbar und entnehmbar präsentiert. Eine vorgesetzte Scannerschiene erlaubt eine übersichtliche Preisauszeichnung. In Kassennähe platziert, wird Diebstahl wirksam gehemmt.

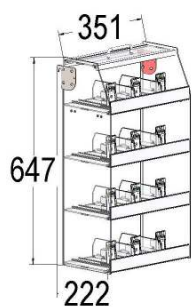

Breite mm	Tiefe mm	Höhe mm	ca. Lieferzeit ab Werk in Wochen	VE	Art. Nr.	Preis €
351	222	647	4	1	30001581	152,89

Inhalt

Soundbox	Seite	194	-	194
Mechanical Gate	Seite	195	-	196

Elektronische Diebstahlprävention Soundbox



Aktives Element zum Abspielen von akustischen Botschaften und Signalen, wird von den Sensoren (z.B. Mechanical Gate) angesprochen. Je nach Sensorsignal können unterschiedliche Botschaften abgespielt werden.



Soundbox

Zentrale Einheit zur Verarbeitung und Ausgabe von Audio. Anschlusswerte (9V, 18W). Die Soundbox verfügt jeweils über 2 Anschlüsse für das Mechanical Gate und hat 2 Schaltausgänge.

Inklusiv-Zubehör: Steckernetzteil, CD-ROM, Anschlusskabel und Magnetschlüssel. Speicherkarte ist als Zubehör erhältlich und muss separat bestellt werden.

ca. Lieferzeit ab Werk in Wochen	VE	Art. Nr.	Preis €
4	1	30000817	175,25



Speicherkarte, SDHC

Kapazität: 8 GB

ca. Lieferzeit ab Werk in Wochen	VE	Art. Nr.	Preis €
4	96	10001372	2,41



Magnetschlüssel für Soundbox, 60 x 184 x 4 mm

Magnetschlüssel mit POS-T Gelsticker und Befestigungsöse als Bedienelement für die Soundbox. Zur Anpassung an die Lautstärke und zum Abschalten des Alarms für die Befüllung der diebstahlhemmenden Warenträger. Ersatzschlüssel.

ca. Lieferzeit ab Werk in Wochen	VE	Art. Nr.	Preis €
4	1	30000819	7,45

Elektronische Diebstahlprävention

Mechanical Gate

Die Mechanical Gates ermöglichen den freien Zugriff auf diebstahlgefährdete Waren. Das Öffnen der Klappe aktiviert die Soundbox. Diese misst die Öffnungsdauer der Klappe. Je nach Programmierung werden verschiedene Jingles abgespielt und zerstören so die anonyme Zone des potentiellen Diebs.



Mechanical Gate für RMC

Diebstahlhemmender SB-Warenträger mit Klappe für diebstahlgefährdete Produkte, kompatibel zu handelsüblichen Regalen mit 8 Vorschüben.

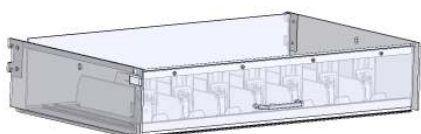

Breite mm	Tiefe mm	Höhe mm	ca. Lieferzeit ab Werk in Wochen	VE	Art. Nr.	Preis €
650	422	135	4	1	30000823	131,41

Weitere Maße auf Anfrage möglich.

Mechanical Gate für Beutelware

Diebstahlhemmender SB-Warenträger mit Klappe für diebstahlgefährdete Produkte, kompatibel zu handelsüblichen Regalen mit 8 Vorschüben.

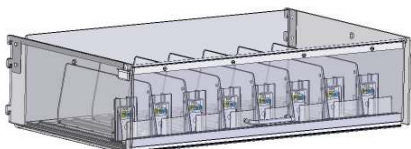

Breite mm	Tiefe mm	Höhe mm	ca. Lieferzeit ab Werk in Wochen	VE	Art. Nr.	Preis €
650	422	175	4	1	30000822	142,37

Weitere Maße auf Anfrage möglich.

Mechanical Gate für Dosen

Diebstahlhemmender SB-Warenträger mit Klappe für diebstahlgefährdete Produkte, kompatibel zu handelsüblichen Regalen, ohne Bestückung.

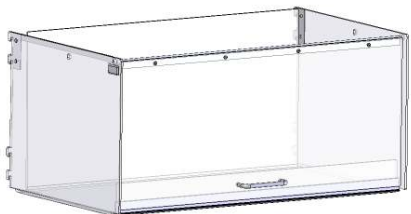

Breite mm	Tiefe mm	Höhe mm	ca. Lieferzeit ab Werk in Wochen	VE	Art. Nr.	Preis €
650	422	310	4	1	30000821	153,33

Weitere Maße auf Anfrage möglich.

Elektronische Diebstahlprävention

Mechanical Gate



Verbindungskabel

Verbindungskabel zur Verbindung der Soundbox mit dem Adapter-T Bus.

Länge mm	ca. Lieferzeit ab Werk in Wo- chen	VE	Art. Nr.	Preis €
1.000	1	1	30002972	3,40

Inhalt

POS-T SpitProt L	Seite	198	-	200
POS-T SpitProt M	Seite	201	-	201
POS-T SpitProt S	Seite	202	-	202
POS-T SpitProt U	Seite	203	-	204
POS-T SpitProt Office	Seite	205	-	205

POS-T SpitProt

POS-T SpitProt L



Hygiene- und Spritzschutz

Der Hygiene- und Spritzschutz ist eine Schutzscheibe aus glasklarem, bruchfestem Kunststoff und wird aus einem Teil gefertigt. Die Kanten des Materials sind poliert und entgratet. Die Schutzscheibe lässt sich an allen gängigen Kassensmöbeln und Bedientheken einfach installieren. Das Material ist biegsam und lässt sich dadurch auch an gerundeten Möbeln anbringen. Die seitliche 50 mm Abkantung sorgt für perfekte Stabilität der Scheibe. (Sondermaße auf Anfrage.)

Optional erhältlich: Anbauteil für seitlichen Schutz, Türschutzelement.

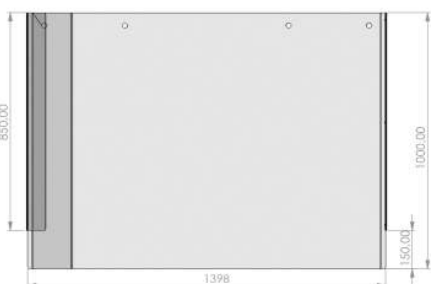

POS-T SpitProt L Frontschutz

Hygiene- und Spritzschutz als Frontschutz. 3 mm PETG glasklar. Bruchsicher und abwaschbar. H 1000/850 x B 1410 x T 50 mm.

ca. Lieferzeit ab Werk in Wochen	VE	Art. Nr.	Preis €
4	1	30007229	109,49

POS-T SpitProt L Vorsatzmontage, Set 1

Befestigungs-Set zur Vorsatzmontage für die Hygiene- und Spritzschutz-Wand POS-T SpitProt L. 8 x Bohrschrauben (Werkzeug: Akkuschrauber mit Stecknuss SW8).

ca. Lieferzeit ab Werk in Wochen	VE	Art. Nr.	Preis €
1	1	30007232	5,37

POS-T SpitProt L Abhängung für Beton- und Kassettendecke, Set 2

Befestigungs-Set zur Abhängung von Beton- und Kassettendecke für Hygiene- und Spritzschutz. 2 x Drahtseile 4000 mm, 2 x Karabiner, 2 x Beton-Dübel, 2 x Trackclip (Odenwald-Deckenhalter), 2 x Drahtseilhalter.

ca. Lieferzeit ab Werk in Wochen	VE	Art. Nr.	Preis €
4	1	30007235	32,77

POS-T SpitProt

POS-T SpitProt L

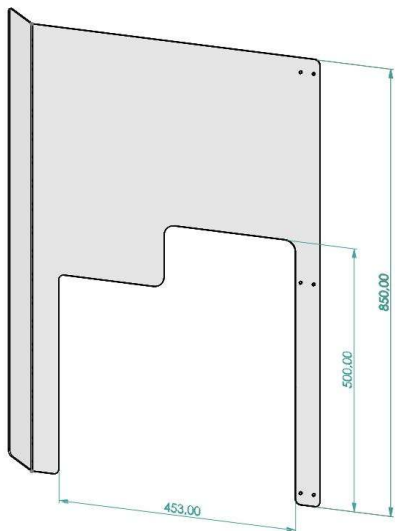

POS-T SpitProt L Seitenschutz

Hygiene- und Spritzschutz als Seitenschutz. 3 mm PETG glasklar. Bruchsicher und abwaschbar. H 850 x B 623 x T 73 mm.
Inkl. Befestigungsmaterial.

Maße BxTxH mm	ca. Lieferzeit ab Werk in Wochen	VE	Art. Nr.	Preis €
623x73x850	4	1	30007357	54,69

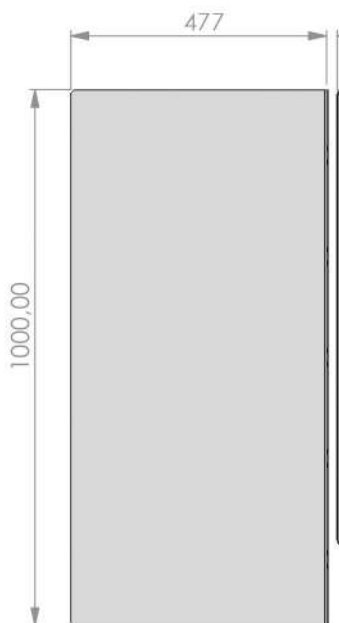

POS-T SpitProt L Türschutz

Hygiene- und Spritzschutz als Türschutz. 3 mm PETG glasklar. Bruchsicher und abwaschbar. H 1000/850 x B 477 x T 160 mm.
Inkl. Befestigungsmaterial.

ca. Lieferzeit ab Werk in Wochen	VE	Art. Nr.	Preis €
4	1	30007231	54,69

POS-T SpitProt

POS-T SpitProt L



POS-T SpitProt L Rückenschutz

Schutzwand für die Rückseiten der „Im Raum“ Kassen. 3 mm PETG glasklar. Bruchsicher und abwaschbar.
Inkl. Schrauben (11 x Torx TX25).

Maße BxTxH mm	ca. Lieferzeit ab Werk in Wo- chen	VE	Art. Nr.	Preis €
1300x113x100 0	4	1	30007246	120,45

POS-T SpitProt

POS-T SpitProt M



Hygiene- und Spritzschutz

Hygieneschutz-Aufsteller, B642 x H970 x T250 mm, steckbar, unmontiert. Mit offener Durchreiche, Stellfüße mit Haftband ausgestattet zur Fixierung auf glattem Untergrund. Der Aufsteller kommt zerlegt. Die Frontscheibe wird einfach über die Nasen in die Seitenteile eingehängt. Der Hygiene-Aufsteller passt perfekt auf alle kleineren Verkaufs- oder Empfangstresen und bietet einen wirksamen Infektionsschutz.

POS-T SpitProt MD mit Durchreiche

Schutzaufsteller mit offener Durchreiche zum einfachen Aufstellen für kleine Verkaufstresen und Theken.

3 mm PETG glasklar. Bruchsicher und abwaschbar. H 970 x B 642 x T 250 mm, Durchreiche: B 400 x H 150 mm.

Benötigter Stellplatz: B 718 x T 250 mm.

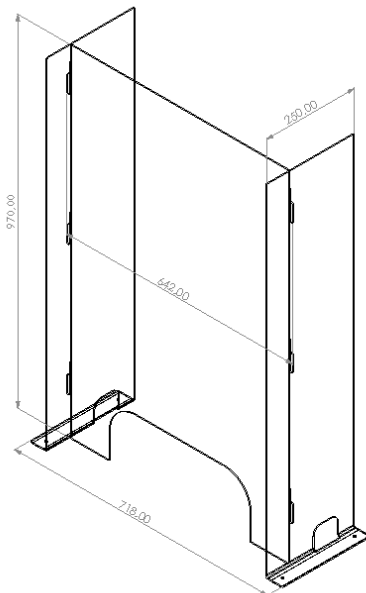

Maße BxTxH mm	ca. Lieferzeit ab Werk in Wochen	VE	Art. Nr.	Preis €
642x250x970	4	1	30007241	109,49

POS-T SpitProt

POS-T SpitProt S



Hygieneschutz für Frischetheken

Die klarsichtige Schutzscheibe schützt Ihre Mitarbeiter und Waren hinter Frischetheken. POS-T SpitProt S gibt es sowohl in geschlossener Ausführung als auch mit Pendel-Durchreiche. Die Schutzscheibe wird mittels Haftband auf der Theke sicher fixiert und lässt sich z.B. für Reinigungsarbeiten beliebig oft ablösen.

POS-T SpitProt S ohne Durchreiche

Schutzscheibe zum einfachen Aufstellen auf Theken und Tresen. 3 mm PETG glasklar. Bruchsicher und abwaschbar. B500 x H400 x T203 mm.

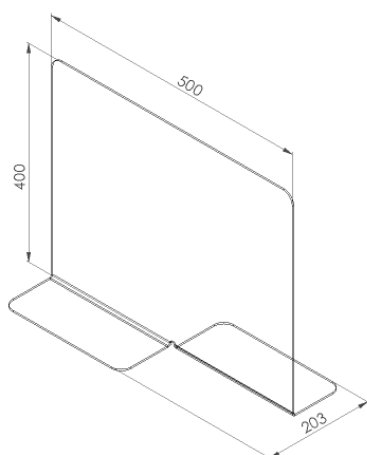

Maße BxTxH mm	ca. Lieferzeit ab Werk in Wochen	VE	Art. Nr.	Preis €
500x203x400	4	1	30007227	32,77

POS-T SpitProt SD mit Durchreiche

Schutzscheibe zum einfachen Aufstellen auf Theken und Tresen mit Klappdurchreiche. 3 mm PETG glasklar. Bruchsicher und abwaschbar. B500 x H394 x T203 mm, Klapp-Durchreiche B300 x H200 mm.

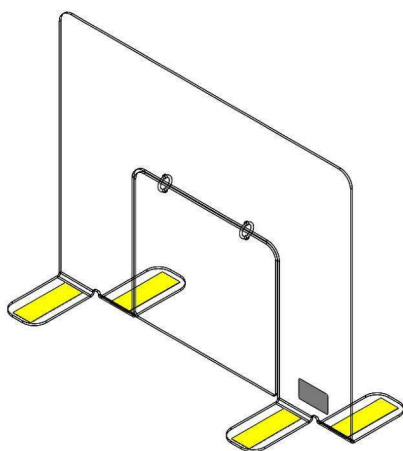

Maße BxTxH mm	ca. Lieferzeit ab Werk in Wochen	VE	Art. Nr.	Preis €
500x203x394	4	1	30007242	43,73

POS-T SpitProt

POS-T SpitProt U



Hygieneschutz für Infotheken

Die klarsichtige Schutzscheibe schützt Ihre Mitarbeiter und Artikel hinter Anmeldungen und Informationsbereichen. POS-T SpitProt U gibt es sowohl in geschlossener Ausführung als auch mit Durchreiche. Die Schutzscheibe wird mittels Haftband auf der Theke sicher fixiert und lässt sich z. B. für Reinigungsarbeiten beliebig oft ablösen.

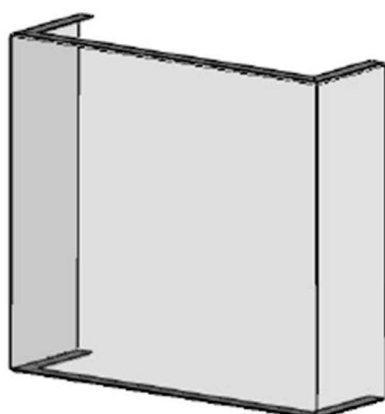

POS-T SpitProt U 100 ohne Durchreiche

Schutzscheibe schützt Ihre Mitarbeiter und Artikel hinter Tresen und Informationsbereichen. 3 mm PETG glasklar. Bruchsicher und abwaschbar. B1000x H900 x T260 mm. Ohne Durchreiche.

Maße BxTxH mm	ca. Lieferzeit ab Werk in Wochen	VE	Art. Nr.	Preis €
1000x260x900	4	1	30007262	131,41

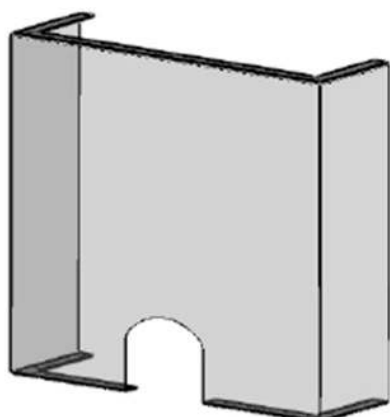

POS-T SpitProt UD 100 mit Durchreiche

Schutzscheibe schützt Ihre Mitarbeiter und Artikel hinter Tresen und Informationsbereichen. 3 mm PETG glasklar. Bruchsicher und abwaschbar. B1000x H900 x T260 mm. Mit Durchreiche B 250 x H 213 mm.

Maße BxTxH mm	ca. Lieferzeit ab Werk in Wochen	VE	Art. Nr.	Preis €
1000x260x900	4	1	30007263	142,37

POS-T SpitProt

POS-T SpitProt U

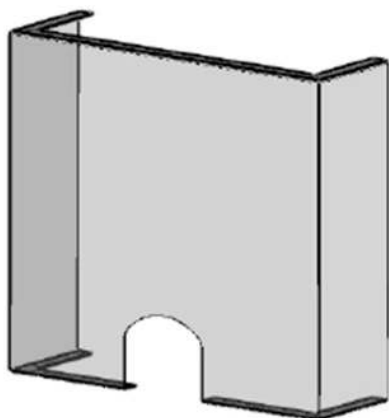

POS-T SpitProt UD 140 mit Durchreiche

Schutzscheibe schützt Ihre Mitarbeiter und Artikel hinter Tresen und Informationsbereichen. 3 mm PETG glasklar. Bruchsicher und abwaschbar. B 1400 x H 900 x T 325 mm. Mit Durchreiche B 350 x H 250 mm.

Maße BxTxH mm	ca. Lieferzeit ab Werk in Wo- chen	VE	Art. Nr.	Preis €
1400x 325x900	4	1	30007264	186,21

POS-T SpitProt

POS-T SpitProt Office



Hygieneschutz für Schreibtische

Der klarsichtige Schreibtischschutz kann in allen Büros, Großraumbüros, Besprechungsräumen eingesetzt werden.

Durch die einzelnen Elemente (Eckelement ca. 200x200 mm, gerades Element 390 mm) kann das System „endlos“ auf allen Schreibtischen eingesetzt werden. Die einzelnen Elemente werden durch eine Magnetleiste fixiert. Diese kann verwendet werden, um z.B. wichtige Dokumente anzuheften. Oder auch für Private Fotos etc.

Kabeldurchführung für Bildschirmkabel etc. ist vorhanden. Der Schreibtisch bleibt weiterhin höhenverstellbar. Die Schutzscheibe wird mittels Haftband auf dem Tisch sicher fixiert und lässt sich z. B. für Reinigungsarbeiten beliebig oft ablösen.

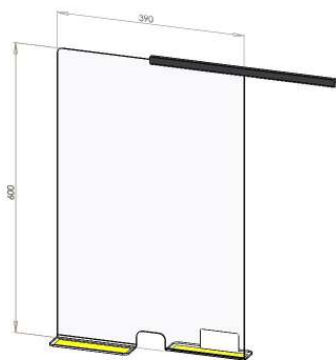

POS-T SpitProt Office

Element 390 mm breit. Inkl. Kabeldurchführung und Magnetleiste. 3 mm PETG glasklar.

Maße BxTxH mm	ca. Lieferzeit ab Werk in Wochen	VE	Art. Nr.	Preis €
390x105x600	4	2	30007379	31,67

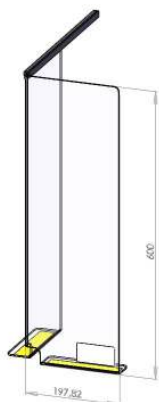

POS-T SpitProt Office Ecke

Eckelement 200 x 200 mm. Inkl. Kabeldurchführung und Magnetleiste. 3 mm PETG glasklar.

Maße BxTxH mm	ca. Lieferzeit ab Werk in Wochen	VE	Art. Nr.	Preis €
200x200x600	4	2	30007380	34,96

Inhalt

POS-T StepSpacer	Seite	208	-	208
------------------	-------	-----	---	-----

POS-T StepSpacer

POS-T StepSpacer



Wartepunkt/Abstandshalter

Abstand halten und sicher bleiben: Mit unseren POS-T StepSpacer Wartepunkten ist das jetzt kein Problem mehr: Hochwertiges Material, schnell produzier- und lieferbar. Sie erhalten ein Set mit 6 verschiedenen Sprüchen. So wird das Abstandhalten erleichtert und Wartezeit verkürzt.

POS-T StepSpacer

Wartepunkt/Abstandshalter mit 6 verschiedenen Sprüchen. SK-Folie, kaschiert mit Mattfolie. 300 x 300 mm

ca. Lieferzeit ab Werk in Wochen	VE	Art. Nr.	Preis €
4	1	30007226	11,95



Spruch 1



Spruch 2



Spruch 3



Spruch 4



Spruch 5



Spruch 6

Inhalt

POS-T HygieneStick	Seite	210	-	210
--------------------	-------	-----	---	-----

POS-T HygieneStick

POS-T HygieneStick



Hygieneset für Bedienterminals

Oberflächen von Bedienterminals sind wahre Tummelplätze für Viren und Bakterien. Mit den POS-T HygieneSticks können Ihre Kunden nun z. B. Kartenlesegeräten ohne Fingerberührung bedienen. Nach der Verwendung können die Sticks desinfiziert werden und sind anschließend wieder einsatzbereit. Dafür wird ein Becher mit einer Desinfektions- oder Reinigungslösung gefüllt, der andere dient der Ablage der benutzten Sticks. Zur Einhaltung einer optimalen Hygiene bei der Desinfektion stellen Sie Ihre Mitarbeiter mit Einmalhandschuhen aus.

POS-T HygieneStick

Hygieneset für Bedienterminals bestehend aus 2 bruchfesten Bechern, 10 Bedienstiften mit Anti-Rutschkopf, Becherhalter mit Haftuntergrund. H132 x B 180 x T100 mm.

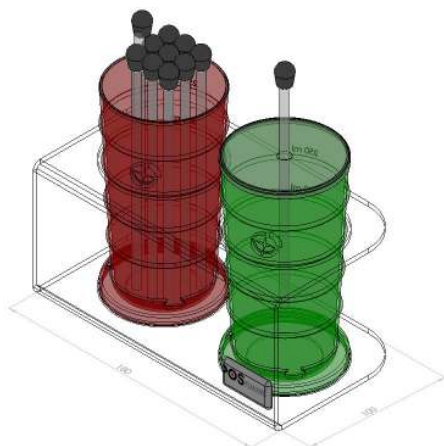

Maße BxTxH mm	ca. Lieferzeit ab Werk in Wo- chen	VE	Art. Nr.	Preis €
180 x 100 x 132	4	1	30007223	18,19

Inhalt

CapMask

Seite 212 - 213

CapMask

CapMask



Gesichtsschutz

Schützen Sie sich und andere. Die CapMask ist ein universeller Gesichtsschutz, der sich einfach - ohne zusätzliche Befestigung - auf alle handelsüblichen Schirmmützen aufstecken lässt. Das biegsame und volltransparente Kunststoff-Visier ist extrem leicht und wirkt in keiner Weise beeinträchtigend.

Gesichtsschutz aus 0,5 mm PETG, bruchsicher, biegsam, mit Universalausschnitt für handelsübliche Schirmmützen. Befestigung an Mützenschirm durch Aufschieben der Schutzscheibe auf den Schirm. Die Schutzscheibe hält durch seitliche und vordere Befestigung auf dem Mützenschirm.

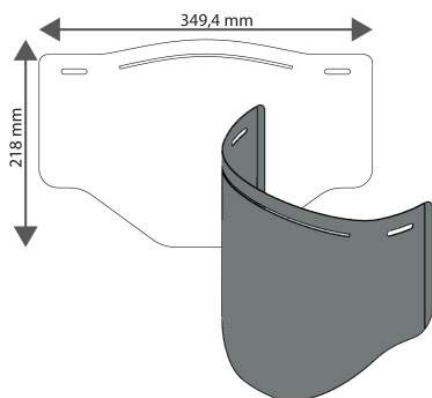

CapMask Gesichtsschutz

Gesichtsschutz aus 0,5 mm PETG, bruchsicher, biegsam und glasklar. Mit Universalausschnitt für handelsübliche Schirmmützen. H 218 x B 349,4 mm. Inklusive 2 x Clips zur seitlichen Befestigung am Schirm.

Maße BxTxH mm	ca. Lieferzeit ab Werk in Wochen	VE	Art. Nr.	Preis €
349 x 218	4	1	30007309	7,56



CapMask Schirmmütze

Schirmmütze für Gesichtsschutz. Unisex, größenverstellbar per Klettverschluss.

Farbe	ca. Lieferzeit ab Werk in Wochen	VE	Art. Nr.	Preis €
schwarz	4	1	30007240	4,27
weiß	4	1	30007237	4,27
rot	4	1	30007239	4,27
blau	4	1	30007238	4,27

CapMask

CapMask



CapMask Stirnband

Stirnband für Gesichtsschutz. Unisex, größenverstellbar per Klettverschluss.

Farbe	ca. Lieferzeit ab Werk in Wochen	VE	Art. Nr.	Preis €
schwarz	4	1	30007260	4,27
weiß	4	1	30007256	4,27
rot	4	1	30007258	4,27
blau	4	1	30007257	4,27

ALLGEMEINE GESCHÄFTSBEDINGUNGEN

(Die nachstehenden AGB enthalten zugleich gesetzliche Informationen zu Ihren Rechten nach den Vorschriften über Verträge im Fernabsatz und im elektronischen Geschäftsverkehr.)

1. GELTUNGSBEREICH

- 1.1 Unsere allgemeinen Geschäftsbedingungen sind mit Absenden Ihrer Bestellung verbindlich.
- 1.2 Unser Angebot richtet sich ausschließlich an Industrie, Handwerk, Handel und die freien Berufe. Alle Preise in Euro zzgl. MwSt.
- 1.3 Unsere AGB's sind für den Besteller verbindlich. Entgegenstehende Bedingungen werden nicht anerkannt, auch wenn diesen nicht ausdrücklich widersprochen worden ist. Weitergehende Bedingungen unserer Lieferanten binden auch den Besteller.

2. VERTRAGSPARTNER, KUNDENDIENST

- 2.1 Der Kaufvertrag kommt zustande mit Reinhardt GmbH, Otto-Lilienthal-Str. 17, 49134 Wallenhorst, Amtsgericht Osnabrück: HRB 16 446.
- 2.2 Sie erreichen unseren Kundendienst für Fragen, Reklamationen und Beanstandungen Montags bis Donnerstags von 8.00 bis 17.00 Uhr und Freitags von 8.00 bis 15.30 Uhr unter der Telefonnummer 05407 8386-0 sowie per E-Mail unter info@reinhardt-ladenbau.de.

3. ANGEBOT UND SCHRITTE ZUM VERTRAGSABSCHLUSS

- 3.1 Die Darstellung der Produkte im Online-Shop stellt kein rechtlich bindendes Angebot, sondern eine Aufforderung zur Bestellung dar. Irrtümer vorbehalten.
- 3.2 Durch Anklicken des Bestellen-Buttons „Jetzt kaufen“ geben Sie eine verbindliche Bestellung der auf der Bestellseite aufgelisteten Waren ab. Die Bestätigung des Zugangs der Bestellung erfolgt durch automatisierte E-Mail unmittelbar nach dem Absenden der Bestellung und stellt noch keine Vertragsannahme dar. Wir können Ihre Bestellung durch Versand einer separaten Auftragsbestätigung per E-Mail oder durch Auslieferung der Ware innerhalb von zwei Tagen annehmen.

4. PREISE UND VERSANDKOSTEN

Die Preise verstehen sich in € zuzüglich der jeweils gesetzlichen Mehrwertsteuer und Versandkosten.
Die Versandkosten werden Ihnen auf der Seite Versandinfos und auf der Bestellseite nochmals deutlich mitgeteilt
Bei Lieferungen außerhalb der EU zzgl. Zollgebühren und der jeweiligen Mehrwertsteuer.
Bei Kleinsendungen im Warenwert unter € 30,-- berechnen wir einen Mindermengenzuschlag in Höhe von € 5,--.

5. LIEFERUNG

Die angegebenen Lieferzeiten sind stets unverbindlich. Ansprüche auf Schadenersatz wegen Verzug oder Nichterfüllung können nicht gestellt werden, Vertragsstrafen nicht geltend gemacht werden.
Bei Neukunden behalten wir uns die Lieferung gegen Vorkasse vor.

6. VERSAND

Die Warenlieferungen erfolgen grundsätzlich ab Wallenhorst auf Gefahr des Bestellers, sofern nicht andere Vereinbarungen schriftlich getroffen wurden.

7. ZAHLUNGSBEDINGUNGEN

Unsere Rechnungen sind zahlbar innerhalb von 7 Tagen mit 2% Skonto oder innerhalb von 30 Tagen netto. Bei Bankeinzug gewähren wir 4% Skonto.
Bei Überschreitungen des Zahlungsziels sind wir berechtigt, Verzugszinsen in Höhe von 2% über dem jeweiligen Diskontsatz der Deutschen Bundesbank zu verlangen.
Rechnungsbeträge unter € 30,-- sind zahlbar sofort netto ohne Skontoabzug.

8. VERPACKUNGSKOSTEN

Die Verpackungskosten werden zu Selbstkosten berechnet, wenn nicht andere Vereinbarungen schriftlich getroffen wurden.

9. MÄNGELRÜGEN

Mängelrügen sind unverzüglich nach Entdecken, spätestens aber innerhalb von 2 Tagen nach Eingang der Ware zu stellen. Bei erkennbaren Mängeln leisten wir insoweit Gewähr, als wir innerhalb einer von uns zu bestimmenden Frist die Ware nachbessern oder Ersatz liefern. Weitergehende Ansprüche des Bestellers sind ausgeschlossen. In keinem Fall hat der Besteller ein Zurückbehaltungsrecht an der Zahlung des Kaufpreises und ist zur Aufrechnung nicht befugt. Beanstandete Lieferungen dürfen nicht in Benutzung genommen werden, andernfalls entfällt der Anspruch auf Gewährleistung.

10. WARENRÜCKSENDUNGEN

Warenrücksendungen werden nur nach vorheriger schriftlicher Genehmigung durch uns angenommen.
Die Rücksendung muß in jedem Fall frachtfrei erfolgen.
Bei von uns nicht zu vertretenden Rücksendungen berechnen wir einen 20%igen Verwaltungskostenzuschlag, mindestens jedoch € 10,00.

11. EIGENTUMSVORBEHALT

Alle gelieferten Waren und der Erlös bleiben Eigentum bis zur vollständigen Bezahlung sämtlicher Forderungen, gleich aus welchem Rechtsgrunde und ob der Kaufpreis für besonders bezeichnete Forderungen bezahlt ist. Bei laufender Rechnung gilt das Eigentum als vorbehaltene Sicherung für unsere Saldo-Forderung. Der Besteller ist nicht berechtigt, die Ware zu verpfänden oder zur Sicherung zu übereignen; im Falle der Pfändung der gelieferten Waren ist er verpflichtet, den Vollzugsbeamten auf unser Eigentumsrecht aufmerksam zu machen und uns von der Pfändung durch eingeschriebenen Brief Kenntnis zu geben. Bei Vergleichsverfahren oder bei Konkurs gilt das Aussonderungsrecht i.S. § 46 KO an Ware und Erlös als vereinbart. Kommt der Käufer seinen Verpflichtungen nicht nach und wir machen unseren Eigentumsvorbehalt geltend, so kann in keinem Falle eingewendet werden, dass der Kaufgegenstand zur Aufrechterhaltung des Gewerbes dienen müsse. Eine Rücknahme der Ware in solch einem Fall bedeutet nicht Rücktritt vom Kaufvertrag. Eine Pfändung der gekauften Gegenstände durch uns gilt nicht als Verzicht auf den Eigentumsvorbehalt und den Herausgabeanspruch. Im Falle der Zahlungsunfähigkeit des Bestellers ermöglicht dieser uns die ungehinderte Herausgabe der gelieferten Ware.

12. RÜCKTRITTSRECHT

Bestehen hinsichtlich der Zahlungsfähigkeit des Bestellers begründete Zweifel, sind wir berechtigt, Sicherheit zu verlangen oder vom Vertrag zurückzutreten, ohne zum Schadenersatz verpflichtet zu sein. Ereignisse höherer Gewalt sowie die Lieferunfähigkeit unserer Vorlieferanten entbinden uns von der Verpflichtung zur Leistungserstellung, ohne dass der Besteller hieraus Schadenersatz geltend machen kann.

13. VERTRAGSSPRACHE

Die für den Vertragsschluss zur Verfügung stehende Sprache ist Deutsch.

14. VERTRAGSTEXTSPEICHERUNG

Der Vertragstext wird auf unseren internen Systemen gespeichert.
Die Allgemeinen Geschäftsbedingungen können Sie jederzeit auf dieser Seite einsehen. Die Bestelldaten und die AGB werden Ihnen per E-Mail zugesendet. Ihre vergangenen Bestellungen können Sie in unserem Kunden-LogIn-Bereich einsehen.

15. ERFÜLLUNGSORT UND GERICHTSSTAND

Für alle sich aus der Geschäftsverbindung ergebenden Verbindlichkeiten sowie daraus resultierenden Streitigkeiten ist Wallenhorst/Osnabrück.